



ITALCLEAR

BEST IN CLEANING

ACCESSORI PULIZIA



GAMMA MOP & TELAI

I telai IPC combinano ergonomia, produttività ed efficienza. La nostra gamma offre telai specifici per ogni esigenza: h&l strappo, alette o tasche. Fatti per raggiungere anche i punti più difficili.

- RESISTENTI
- LEGGERI
- ERGONOMICI
- FACILI DA USARE
- 100% RICICLABILI

LA GAMMA DI TELAI PIÙ COMPLETA SUL MERCATO



**RICAMBIO
FRANGIA
IN COTONE**

**RICAMBIO
FRANGIA
SUPER EXPORT**

**RICAMBIO
FRANGIA
IN ACRILICO**

CODICE	DIMENSIONE	PAGINA	18	18	18
TELAIO CON PLACCA E SNODO IN PLASTICA		21			
ATPA00016 / ATPA02016	40 cm		FRAN00008	FRAN00035	FRAN01799-0005
ATPA00017 / ATPA02017	60 cm		FRAN00009	FRAN00036	FRAN01800-0005
ATPA00018 / ATPA02018	80 cm		FRAN00012	FRAN00037	FRAN01801-0005
ATPA00019 / ATPA02019	100 cm		FRAN00014	FRAN00038	FRAN01802-0005
TELAIO SNODATO IN METALLO		21			
ATPA00008 / ATPA02008	40 cm		FRAN00008	FRAN00035	FRAN01799-0005
ATPA00009 / ATPA02009	60 cm		FRAN00009	FRAN00036	FRAN01800-0005
ATPA00010 / ATPA02010	80 cm		FRAN00012	FRAN00037	FRAN01801-0005
ATPA00011 / ATPA02011	100 cm		FRAN00014	FRAN00038	FRAN01802-0005
TELAIO FISSO IN METALLO		21			
ATPA00005	110 cm		FRAN00652	FRAN00337	FRAN00322
ATPA00006	130 cm		FRAN00673	FRAN00339	FRAN00324
ATPA00007	160 cm		FRAN00686	FRAN00340	FRAN00325





MOP & TELAI COMPATIBILI TAV B



RE-MOP **SUPACLE** **DUAL PERFORMANCE** **SHARK** **CORAL** **DEEP SNOW** **ONLY SCRUB**

CODICE	DIMENSIONE	PAGINA	34	34	35	35	35	36	37
RAIL / SLIDE		31							
ATPA00034 / ATPA02034	40 cm		FRAN01659	FRAN01634	FRAN01639	FRAN01644	FRAN01642	FRAN01487	FRAN01521
ATPA00037 / ATPA02037	60 cm							FRAN01488	FRAN01522
ATPA00038 / ATPA02038	80 cm							FRAN01489	FRAN01523
ATPA00033 / ATPA02033	100 cm							FRAN01490	FRAN01524
ALUVEL		32							
ATPA00125	40 cm		FRAN01659	FRAN01634	FRAN01639	FRAN01644	FRAN01642	FRAN01487	FRAN01521
DUPLEX		32							
ATPA00080	40 cm		FRAN01659	FRAN01634	FRAN01639	FRAN01644	FRAN01642	FRAN01487	FRAN01521
ATPA00084	40 cm		FRAN01659	FRAN01634	FRAN01639	FRAN01644	FRAN01642	FRAN01487	FRAN01521
OLYMPIC / ONE		33							
ATPA00066	40 cm							FRAN01478	FRAN01512
								FRAN01481	FRAN01515
								FRAN01484	FRAN01518
OLYMPIC / ONE PREMIUM		33							
ATPA00146	40 cm							FRAN01478	FRAN01512
								FRAN01481	FRAN01515
								FRAN01484	FRAN01518
SPEEDCLEAN / BOOK		34							
ATPA00012	40 cm							FRAN01478	FRAN01512
								FRAN01481	FRAN01515
								FRAN01484	FRAN01518
ATPA00014	50 cm							FRAN01480	FRAN01514
								FRAN01483	FRAN01517
								FRAN01486	FRAN01520
ECOMIX		34							
ATPA02059	42 cm							FRAN01474	FRAN1508
SANI SIMPLE		34							
ATPA00069 / ATPA02069	40 cm							FRAN01474	FRAN01508
ATPA00055 / ATPA02055	50 cm							FRAN01475	FRAN01509
AUTOMATIK / NO TOUCH		34							
ATPA00064 / ATPA02064	40 cm							FRAN01477	FRAN01511
ATPA00063 / ATPA02063	42 cm							FRAN01476	FRAN01510
SAFE T		35							
ATPA00214	40 cm							FRAN01474	FRAN1508
TRIGGY		61							
ATPA00111	40 cm		FRAN01659	FRAN01634	FRAN01639	FRAN01644	FRAN01642	FRAN01487	FRAN01521
TRIGGY DETACHABLE		61							
ATPA00147	40 cm		FRAN01659	FRAN01634	FRAN01639	FRAN01644	FRAN01642	FRAN01487	FRAN01521



MOP & TELAI COMPATIBILI TAV B

IPC



SNOW HYGIENE SPOT PREMIUM HYGIENE LOOP ECOLABEL LOOP PATH COPO RING

CODICE	DIMENSIONE	PAGINA	38	39	40	41	42	43	44	44
RAIL / SLIDE		31								
ATPA00034 / ATPA02034	40 cm		FRAN00974	FRAN00981	FRAN00982	FRAN00983	FRAN0200X	FRAN01092	FRAN01089	FRAN00472
ATPA00037 / ATPA02037	60 cm		FRAN01035	FRAN01046	FRAN00866	FRAN01061	FRAN0202X	FRAN01094	FRAN01091	FRAN00474
ATPA00038 / ATPA02038	80 cm		FRAN01262	FRAN01268	FRAN01274	FRAN01280	FRAN0203X	FRAN01286	FRAN01292	FRAN00476
ATPA00033 / ATPA02033	100 cm		FRAN01263	FRAN01269	FRAN01275	FRAN01281	FRAN0204X	FRAN01287	FRAN01293	FRAN00471
ALUVEL		32								
ATPA00125	40 cm		FRAN00974	FRAN00981	FRAN00982	FRAN00983	FRAN0200X	FRAN01092	FRAN01089	FRAN00472
DUPLEX		32								
ATPA00080	40 cm		FRAN00974	FRAN00981	FRAN00982	FRAN00983	FRAN0200X	FRAN01092	FRAN01089	FRAN00472
ATPA00084	40 cm		FRAN00974	FRAN00981	FRAN00982	FRAN00983	FRAN0200X	FRAN01092	FRAN01089	FRAN00472
OLYMPIC / ONE		33								
ATPA00066	40 cm		FRAN01202 FRAN01205 FRAN01208	FRAN01211 FRAN01217	FRAN01220 FRAN01223 FRAN01226	FRAN01229 FRAN01235	FRAN0200X	FRAN01238 FRAN01241	FRAN01249 FRAN01252	FRAN01304 FRAN01307 FRAN01316
OLYMPIC / ONE PREMIUM		33								
ATPA00146	40 cm		FRAN01202 FRAN01205 FRAN01208	FRAN01211 FRAN01217	FRAN01220 FRAN01223 FRAN01226	FRAN01229 FRAN01235	FRAN0200X	FRAN01238 FRAN01241	FRAN01249 FRAN01252	FRAN01304 FRAN01307 FRAN01316
SPEEDCLEAN / BOOK		34								
ATPA00012	40 cm		FRAN01202 FRAN01205 FRAN01208	FRAN01211 FRAN01217	FRAN01220 FRAN01223 FRAN01226	FRAN01229 FRAN01235		FRAN01238 FRAN01241	FRAN01249 FRAN01252	FRAN01304 FRAN01307 FRAN01316
ATPA00014	50 cm		FRAN01204 FRAN01207 FRAN01210	FRAN01213 FRAN01219	FRAN01222 FRAN01225 FRAN01228	FRAN01231 FRAN01237		FRAN01240 FRAN01248	FRAN01251 FRAN01254	FRAN01306 FRAN01309 FRAN01318
ECOMIX		34								
ATPA00069	42 cm		FRAN01258	FRAN01264	FRAN01270	FRAN01276		FRAN01282		FRAN00469 FRAN00134
SANI SIMPLE		34								
ATPA00069 / ATPA02069	40 cm		FRAN01258	FRAN01264	FRAN01270	FRAN01276		FRAN01282	FRAN01288	FRAN01301 FRAN00134
ATPA00055 / ATPA02055	50 cm		FRAN01259	FRAN01265	FRAN01271	FRAN01277		FRAN01283	FRAN01289	FRAN00469 FRAN00401
AUTOMATIK / NO TOUCH		34								
ATPA00064 / ATPA02064	40 cm		FRAN01362	FRAN01364	FRAN01366	FRAN01368		FRAN01370	FRAN01372	FRAN01374
ATPA00063 / ATPA02063	42 cm		FRAN01361	FRAN01363	FRAN01365	FRAN01367		FRAN01369	FRAN01371	FRAN01373
SAFE T		35								
ATPA00214	40 cm		FRAN01258	FRAN01264	FRAN01270	FRAN01276		FRAN01282		FRAN00469 FRAN00134
TRIGGY		61								
ATPA00111	40 cm		FRAN00974	FRAN00981	FRAN00982	FRAN00983		FRAN01092	FRAN01089	FRAN00472
TRIGGY DETACHABLE		61								
ATPA00147	40 cm		FRAN00974	FRAN00981	FRAN00982	FRAN00983		FRAN01092	FRAN01089	FRAN00472



MOP & TELAI COMPATIBILI TAV B



GREY



TUFTING EXPORT



COMBIMOP











TUFTING LIGHT



TRIOMOP ZEBRY



TRIOMOP HYGIENE

	CODICE	DIMENSIONE	PAGINA	45	45	46	46	49	49
	RAIL / SLIDE		31						
	ATPA00034 / ATPA02034	40 cm		FRAN00519				FRAN01409	FRAN01156
	ATPA00037 / ATPA02037	60 cm		FRAN00522					
	ATPA00038 / ATPA02038	80 cm		FRAN00524					
	ATPA00033 / ATPA02033	100 cm		FRAN00518					
	ALUVEL		32						
	ATPA000125	40 cm		FRAN00519				FRAN01409	FRAN01156
	DUPLEX		32						
	ATPA00080	40 cm		FRAN00519				FRAN01409	FRAN01156
	ATPA00084	40 cm		FRAN00519				FRAN01409	FRAN01156
	OLYMPIC / ONE		33						
	ATPA00066	40 cm		FRAN01322 FRAN01325 FRAN01328	FRAN01332 FRAN01335	FRAN01338 FRAN01341	FRAN01344 FRAN01347	FRAN00902	FRAN01123
	OLYMPIC / ONE PREMIUM		33						
	ATPA00146	40 cm		FRAN01322 FRAN01325 FRAN01328	FRAN01332 FRAN01335	FRAN01338 FRAN01341	FRAN01344 FRAN01347	FRAN00902	FRAN01123
	SPEEDCLEAN / BOOK		34						
	ATPA00012	40 cm		FRAN01322 FRAN01325 FRAN01328	FRAN01332 FRAN01335	FRAN01338 FRAN01341	FRAN01344 FRAN01347		
	ATPA00014	50 cm		FRAN01324 FRAN01327	FRAN01334 FRAN01337	FRAN01340 FRAN01343	FRAN01346 FRAN01349		
	ECOMIX		34						
	ATPA02059	42 cm		FRAN00515	FRAN00753	FRAN00465	FRAN00348	FRAN00902	FRAN01123
	SANI SIMPLE		34						
	ATPA00069 / ATPA02069	40 cm		FRAN00515	FRAN00753	FRAN00465	FRAN00348	FRAN00902	FRAN01123
	ATPA00055 / ATPA02055	50 cm		FRAN01319	FRAN01331	FRAN00467	FRAN00352	FRAN01297	FRAN01124
	AUTOMATIK / NO TOUCH		34						
	ATPA00064 / ATPA02064	40 cm		FRAN01374					
	ATPA00063 / ATPA02063	42 cm		FRAN01373					
	SAFE T		35						
	ATPA00214	40 cm		FRAN00515	FRAN00753	FRAN00465	FRAN00348	FRAN00902	FRAN01123
	TRIGGY		61						
	ATPA00111	40 cm		FRAN00519				FRAN01409	FRAN01156
	TRIGGY DETACHABLE		61						
	ATPA00147	40 cm		FRAN00519				FRAN01409	FRAN01156



**SCOPE
&
MANICI
COMPATIBILI
TAV C**

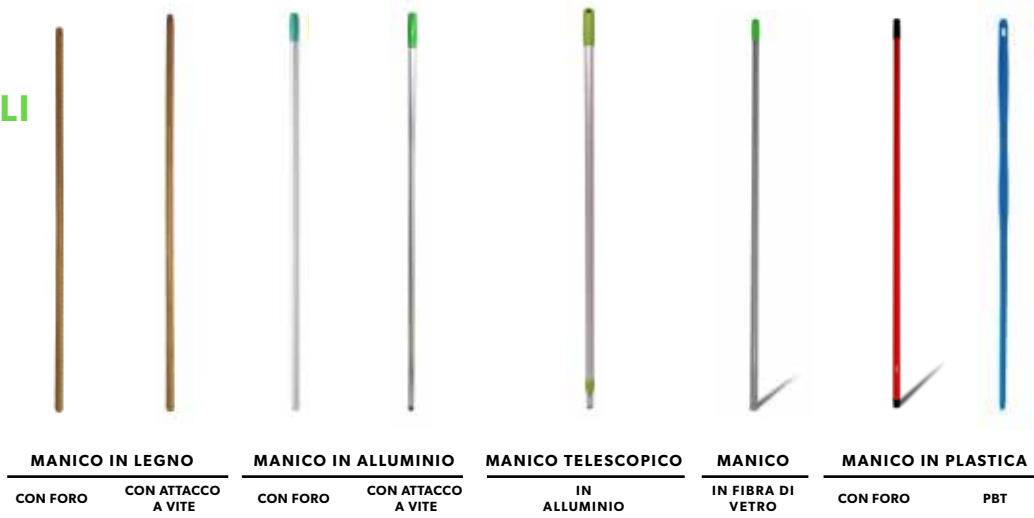

MANICO IN LEGNO		MANICO IN ALLUMINIO		MANICO TELESCOPICO	MANICO	MANICO IN PLASTICA	
CON FORO	CON ATTACCO A VITE	CON FORO	CON ATTACCO A VITE	IN ALLUMINIO	IN FIBRA DI VETRO	CON FORO	PBT

CODICE	DIM	PAGINA	56	56	56	56	56	56	56	20
--------	-----	--------	----	----	----	----	----	----	----	----

SCOPA INDUSTRIALE IN PVC CON SUPPORTO IN LEGNO 24



SCOP00127	60 cm	MANI00006 MANI00007	MANI00008 MANI00009							
SCOP00042	80 cm	MANI00006 MANI00007	MANI00008 MANI00009							

SCOPA INDUSTRIALE IN COCCO 24



SCOP00045	60 cm	MANI00006 MANI00007	MANI00008 MANI00009							
SCOP00046	80 cm	MANI00006 MANI00007	MANI00008 MANI00009							

SCOPA INDUSTRIALE IN PVC CON SUPPORTO IN PLASTICA 24



SCOP00040	45 cm		MANI00008 MANI00009		MANI00030 ●●●●			MANI00005 ●0002	MANI00054 ●●●●
SCOP00041	60 cm		MANI00008 MANI00009		MANI00030 ●●●●			MANI00005 ●0002	MANI00054 ●●●●

SCOPA IN PBT 24



SCOP00044	35 cm	MANI00006 MANI00007	MANI00008 MANI00009	MANI00029 ●●●●	MANI00030 ●●●●	MANI00032 MANI00033 ●●●●	MANI00035 ●0009	MANI00005 ●0002	MANI00054 ●●●●
SCOP00129 - 0005	45 cm	MANI00006 MANI00007	MANI00008 MANI00009	MANI00029 ●●●●	MANI00030 ●●●●	MANI00032 MANI00033 ●●●●	MANI00035 ●0009	MANI00005 ●0002	MANI00054 ●●●●



SPINGIACQUA & MANICI COMPATIBILI TAV D



MANICO IN LEGNO		MANICO IN ALLUMINIO		MANICO TELESCOPICO	MANICO	MANICO IN PLASTICA	
CON FORO	CON ATTACCO A VITE	CON FORO	CON ATTACCO A VITE	IN ALLUMINIO	IN FIBRA DI VETRO	CON FORO	PBT

CODICE	DIGIT	PAGINA	56	56	56	56	56	56	56	20
--------	-------	--------	----	----	----	----	----	----	----	----

SPINGIACQUA IN POLIPROPILENE BLACK IS GREEN™



ATPA00023										
ATPA00024	9999	64	MANI00006 MANI00007	MANI00008 MANI00009	MANI00029 ●●●●●	MANI00030 ●●●●●	MANI00032 MANI00033 ●●●●●	MANI00035 ●0009	MANI00005 ●0002	MANI00054 ●●●●●
ATPA00025										

SPINGIACQUA IN POLIPROPILENE



ATPA00026										
ATPA00023	● 1515	64	MANI00006 MANI00007	MANI00008 MANI00009	MANI00029 ●●●●●	MANI00030 ●●●●●	MANI00032 MANI00033 ●●●●●	MANI00035 ●0009	MANI00005 ●0002	MANI00054 ●●●●●
ATPA00024										
ATPA00025										

SPINGIACQUA IN METALLO



ATPA00020										
ATPA00021		64	MANI00006 MANI00007	MANI00008 MANI00009	MANI00029 ●●●●●	MANI00030 ●●●●●		MANI00035 ●0009	MANI00005 ●0002	
ATPA00022										

SPINGIACQUA IN NYLON (GOMMA NERA)



ATPA00101										
ATPA00098	● 1506	64	MANI00006 MANI00007	MANI00008 MANI00009	MANI00029 ●●●●●	MANI00030 ●●●●●	MANI00032 MANI00033 ●●●●●	MANI00035 ●0009	MANI00005 ●0002	MANI00054 ●●●●●
ATPA00099	● 0206									
ATPA000100										

SPINGIACQUA IN NYLON (GOMMA BIANCA)



ATPA00043										
ATPA00044	○ 0101	64	MANI00006 MANI00007	MANI00008 MANI00009	MANI00029 ●●●●●	MANI00030 ●●●●●	MANI00032 MANI00033 ●●●●●	MANI00035 ●0009	MANI00005 ●0002	MANI00054 ●●●●●
ATPA00045										

SPINGIACQUA IN NYLON (GOMMA ROSSA)



ATPA00039										
ATPA00040	● 0206	64	MANI00006 MANI00007	MANI00008 MANI00009	MANI00029 ●●●●●	MANI00030 ●●●●●	MANI00032 MANI00033 ●●●●●	MANI00035 ●0009	MANI00005 ●0002	MANI00054 ●●●●●
ATPA00041										

PULIZIA A SECCO

PER RIDURRE AL MINIMO LA DISPERSIONE DI POLVERI NELL'ARIA

L'attività può essere distinta tra:
SCOPATURA A SECCO (01) o A UMIDO (02)

01



PER LA SCOPATURA A SECCO

si utilizzano frange in cotone o acrilico di varia misura da inserire in appositi telai snodati.

02



PER LA SCOPATURA A UMIDO

si utilizza un telaio, solitamente a forma trapezoidale, con panno usa e getta impregnato (di oli minerali) oppure con garza in cotone.

LA TECNICA CONSIGLIATA

Retrocedere verso l'ingresso
con movimenti ad "S"

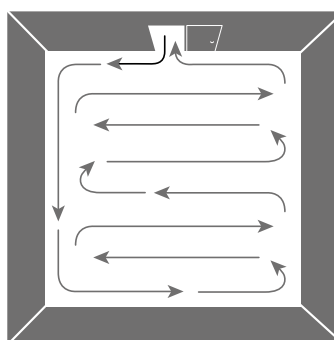

Si raccomanda di usare una sola garza per volta sostituendola all'occorrenza (a seconda della quantità di sporco, comunque non oltre i 40/60 mq), senza sollevare l'attrezzo durante l'operazione di scopatura.

SCOPA STANDARD

COMPLETA

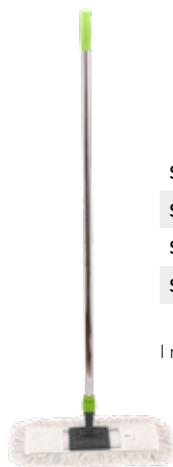

CODICE	CM	CONF	TIPO
SCOP00001	40	20	COTONE STANDARD
SCOP00002	60	15	COTONE STANDARD
SCOP00003	80	15	COTONE STANDARD
SCOP00004	100	15	COTONE STANDARD

I ricambi indicati sono forniti nella versione con tasche

SCOPA A FORBICE

COMPLETA



CODICE	CM	CONF	TIPO	MANICO
SCOP00058	105	6	COTONE STANDARD	RINFORZATO
SCOP00059	105	6	COTONE EXPORT	RINFORZATO
SCOP00062	105	6	RAYON	RINFORZATO
SCOP00061	105	6	ACRILICO	RINFORZATO

I ricambi indicati sono forniti nella versione con bottoni

COMPONENTI:

MANICI CROMATI PER SCOPA A FORBICE

CODICE
MANI00004

● 0009

CONF
10

TIPO
RINFORZATO



RICAMBIO PATTINI CON NOTTOLINO IN METALLO

CODICE
PMLA95924

CM
105

CONF
10



NOTTOLINO IN METALLO PER SCOPA A FORBICE

CODICE
PMLA00257

CONF
10



TELAIO CON PLACCA E SNODO IN PLASTICA



CODICE	DIGIT	CM	CONF
ATPA02016	IP09	40	40
ATPA02017	IP09	60	25
ATPA02018	IP09	80	25
ATPA02019	IP09	100	25



CODICE	DIGIT	CM	CONF
ATPA00016	IP09	40	40
ATPA00017	IP09	60	25
ATPA00018	IP09	80	25
ATPA00019	IP09	100	25

TELAIO SNODATO IN METALLO



CODICE	CM	CONF
ATPA02008	40	40
ATPA02009	60	25
ATPA02010	80	25
ATPA02011	100	25



CODICE	CM	CONF
ATPA00008	40	40
ATPA00009	60	25
ATPA00010	80	25
ATPA00011	100	25

TELAIO FISSO IN METALLO



CODICE	CM	CONF
ATPA00005	110	10
ATPA00006	130	10
ATPA00007	160	10

COMPONENTI:

CLIP

CODICE
MPVR94540 - 0027



CODICE
MPVR94540 - 0009



GHIERA

CODICE
MPVR94541 - 0009

CONF
10



MANICO CROMATO IN 2 PEZZI CON FORO

CODICE
MANI00001
● 0009

CODICE
MANI00002
● 0009

DIMENSIONI
Ø22 x 130 cm

DIMENSIONI
Ø22 x 145 cm

CONF
50

CONF
50



COMPONENTI:

MANOPOLA COLORATA

CODICE
MAN000003

● 0015 ● 0002
● 0009 ● 0004



* Per tutti i manici ad eccezione del Manico Telescopico in alluminio e del Manico Telescopico Ergonomico

GALLETTO DI CHIUSURA

CODICE
KTRI06969



RICAMBIO FRANGIA IN COTONE STANDARD



SPECIFICHE

- Banda centrale: cotone
- Tasche: cotone
- Nastrino laterale: cotone
- Filato: cotone, fibre miste
- Lacci: poliestere

CODICE	CM	CONF	TIPO
FRAN00008	40	40	TASCHE
FRAN00009	60	30	TASCHE
FRAN00012	80	30	TASCHE
FRAN00014	100	30	TASCHE
FRAN00652	110	20	LACCI
FRAN00673	130	20	LACCI
FRAN00686	160	20	LACCI

Tutte le misure sono disponibili anche con lacci o bottoni con un supplemento di € 1,00

RICAMBIO FRANGIA IN COTONE SUPER EXPORT



SPECIFICHE

- Banda centrale: poliestere
- Tasche: poliestere
- Nastrino laterale: poliestere
- Filato: cotone, poliestere
- Lacci: poliestere

CODICE	CM	CONF	TIPO
FRAN00035	40	40	TASCHE
FRAN00036	60	30	TASCHE
FRAN00037	80	30	TASCHE
FRAN00038	100	30	TASCHE
FRAN00337	110	20	LACCI
FRAN00339	130	20	LACCI
FRAN00340	160	20	LACCI

Tutte le misure sono disponibili anche con lacci o bottoni con un supplemento di € 1,00

RICAMBIO FRANGIA IN ACRILICO



SPECIFICHE

- Banda centrale: cotone
- Lacci: poliestere
- Nastrino laterale: cotone
- Filato: acrilico

CODICE	CM	CONF	TIPO
FRAN01799 - 0005	40	40	TASCHE
FRAN01800 - 0005	60	30	TASCHE
FRAN01801 - 0005	80	30	TASCHE
FRAN01802 - 0005	100	30	TASCHE
FRAN00322	110	20	LACCI
FRAN00324	130	20	LACCI
FRAN00325	160	20	LACCI

Tutte le misure sono disponibili anche con lacci o bottoni con un supplemento di € 1,00

GARZA IN COTONE 100%

CODICE
TESS00012

DIMENSIONI
80x100 cm

CONF
100



RICAMBIO FRANGIA IN COTONE STANDARD

PER SCOPIA A FORBICE



SPECIFICHE

- Banda centrale: cotone
- Lacci: poliestere
- Nastrino laterale: cotone
- Filato: cotone, fibre miste

CODICE	CM	CONF	TIPO
FRAN00042	105	12	BOTTONI
FRAN00342	105	12	LACCI

RICAMBIO FRANGIA IN COTONE SUPER EXPORT

PER SCOPIA A FORBICE



SPECIFICHE

- Banda centrale: poliestere
- Lacci: poliestere
- Nastrino laterale: poliestere
- Filato: cotone, poliestere

CODICE	CM	CONF	TIPO
FRAN01408	105	12	BOTTONI
FRAN00046	105	12	LACCI

RICAMBIO FRANGIA IN ACRILICO

PER SCOPIA A FORBICE



SPECIFICHE

- Banda centrale: cotone
- Lacci: poliestere
- Nastrino laterale: cotone
- Filato: acrilico

CODICE	CM	CONF	TIPO
FRAN00044	105	12	BOTTONI
FRAN00344	105	12	LACCI

* VENDUTO A COPPIA

SCOPA INDUSTRIALE IN PVC CON SUPPORTO IN LEGNO

CODICE
SCOP00127

CODICE
SCOP00042

DIMENSIONE
60 cm

DIMENSIONE
80 cm

CONF
10

CONF
10



Per gli abbinamenti con i manici vedere TAV C a pag 13

SCOPA INDUSTRIALE IN COCCO

CODICE
SCOP00045

CODICE
SCOP00046

DIMENSIONE
60 cm

DIMENSIONE
80 cm

CONF
10

CONF
10



SCOPA INDUSTRIALE IN PVC CON SUPPORTO IN PLASTICA

CODICE
SCOP00040

CODICE
SCOP00041

DIMENSIONE
45 cm

DIMENSIONE
60 cm

CONF
6

CONF
6



SCOPA IN PBT PER UTILIZZO IN AMBITO ALIMENTARE CON FILETTO

CODICE
SCOP00044

CODICE
SCOP00129 - 0005

DIMENSIONE
35 cm

DIMENSIONE
45 cm

CONF
5

CONF
6



Per gli abbinamenti con i manici vedere TAV C a pag 13

MANICO IN PLASTICA PER SCOPA IN PBT

CODICE
MANI00054

DIGIT
● 0005
● 0003
● 0004
● 0002

DIMENSIONI
Ø 2,50 x 145 cm

CONF
10



SCOPA IN PLASTICA

CODICE
SCOP00063

DIMENSIONI
55 cm

CONF
24



MANICO IN LEGNO PER SCOPA IN PLASTICA

CODICE
MANI00010

DIMENSIONI
Ø 2,50 x 150 cm

CONF
24





SIMPLY/FASTY

CODICE
PATT00008 - 0006

DIMENSIONE
71 cm

CONF
10



SIMPLY/FASTY LH

CODICE
PATT00015 - 0006

DIMENSIONE
87 cm

CONF
10

COMPOSIZIONE	CODICE	CONF	PREZZO UNITARIO
Scopa	SCOP00064	10	€ 4,80
Pattumiera 71 cm	PATT00002 - 0006	10	€ 11,10

COMPOSIZIONE	CODICE	CONF	PREZZO UNITARIO
Scopa	SCOP00064	10	€ 4,80
Pattumiera 87 cm	PATT00004 - 0006	10	€ 11,80

SIMPLY/FASTY EVOLUTION
COMPLETA

CODICE
PATT00010

CONF
10





LAMIRAIL / EVOSLIDE
CON GOMMA

CODICE
ATPA02096 - IP09

DIMENSIONE
55 cm

CONF
10

PREZZO UNITARIO
€ 35,30

CODICE
ATPA02097 - IP09

DIMENSIONE
90 cm

CONF
1

PREZZO UNITARIO
€ 57,15

DETTAGLI

- **ELEVATE PRESTAZIONI**
- **CONVENIENTE:** può essere utilizzato sia su superfici orizzontali che verticali
- **ERGONOMICO:** struttura in alluminio alleggerita
- **INNOVATIVO:** grazie al suo sistema di scorrimento a binario e al meccanismo "lock & unlock" assicura una perfetta pulizia anche in aree difficilmente raggiungibili

TIPO DI RICAMBIO:
USA E GETTA

SISTEMA DI PULIZIA:
SPOLVERATURA



FIG. 1
Blocco e sblocco del sistema "lock & unlock" per posizionare lo snodo

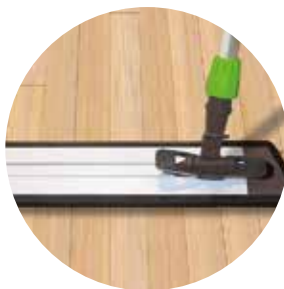

FIG. 2
Spostamento dello snodo verso destra o sinistra a seconda delle esigenze



FIG. 3
Grazie al suo spessore ridotto (25 mm) è possibile pulire in profondità anche sotto ai mobili più bassi



LAMIRAIL / EVOSLIDE
CON GOMMA

CODICE
ATPA00096 - 0009

DIMENSIONE
55 cm

CONF
10

CODICE
ATPA00097 - 0009

DIMENSIONE
90 cm

CONF
1

LAMIWELL / EVOWELL
CON GOMMA



CODICE	CM	CONF
ATPA02073 - IP09	55	10



CODICE	CM	CONF
ATPA02092 - IP09	90	1

ATTREZZO PER PANNI
CON SPUGNA



CODICE	CM	CONF
ATPA02074 - 0009	40	10
ATPA02215 - 0009	55	10



CODICE	CM	CONF
ATPA00073 - 1315	55	10



CODICE	CM	CONF
ATPA00092 - 1315	90	1



CODICE	CM	CONF
ATPA00074 - 0005	40	10
MPVR94682 - 0005	55	10

COMPONENTI:

FERMA PANNI

CODICE
MPVR94381 - 0013



RICAMBIO GOMMA

CODICE CODICE
MPVR94380 - 0013 MPVR94382 - 0013

DIMENSIONE DIMENSIONE
55 cm 90 cm



COMPONENTI:

FERMA PANNI

CODICE
MPVR94381 - 0013



RICAMBIO SPUGNA

CODICE CODICE
SPUG00002 SPUG00003

DIMENSIONE DIMENSIONE
40 cm 55 cm

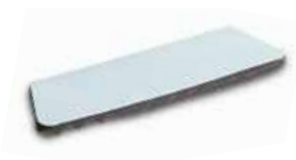

USA E GETTA

SUPER STICKY

CODICE
PANN00073

DIMENSIONE
9 m (preforato
ogni 15 cm)

CONF: 1 pz



DISPOSABLE WIPES

CODICE
PANN00124

● IP02 - ● IP15

DIMENSIONE
23 m (preforato
ogni 23 cm)

CONF: 1 pz



PANNO MONOUSO TNT

CODICE
PANN00016

DIMENSIONE
30x40 cm

CONF
400 pz

PREZZO UNITARIO



60% viscosa
40% poliestere

PANNO MONOUSO MULTIUSO

Utilizzo: adatto per pulire e disinfettare le superfici inclusi i vetri.



CODICE CM CONF

PANN00135 30x30 50

PANNO MONOUSO "STEAM"

Utilizzabile con generatori di vapore.



CODICE CM CONF

PANN00137 42x12 20

PANNO DRY WIPE

CODICE
PANN00127

PANNO WET WIPE ECO

PRE-IMPREGNATO CON DETERGENTE VEGETALE

CODICE
PANN00130

DIMENSIONE: 13x42 cm
CONF: 20 pz (cartone da 10 confezioni)

Utilizzo: adatto per la pulizia di pavimenti e superfici verticali.



PANNO MICROFIBRA MONOUSO

CODICE
PANN00129

DIMENSIONE: 14x42 cm

CONF: 50 pz (cartone da 12 confezioni)



Utilizzo: adatto per spolverare, lavare e trattenere lo sporco presente sulle superfici del pavimento.

100% Poliestere

PANNO IN VISCOSA

PRE-IMPREGNATO



CODICE CM CONF GRADO IMPREGNAZIONE

PANN00008 60x22 1000 23 g/m² (olio minerale)

PANN00005 60x30 500 15 g/m² (olio minerale)

100% viscosa

PANNO TEXIS IN POLIPROPILENE

PRE-IMPREGNATO



CODICE CM CONF

PANN00010 60x22 1000

PANN00011 60x30 800

100% polipropilene

PANNO IN POLIPROPILENE

PRE-IMPREGNATO



CODICE CM CONF GRADO IMPREGNAZIONE

PANN00003 60x22 1000 7 g/m² (olio minerale)

PANN00004 60x30 800 7 g/m² (olio minerale)

100% polipropilene

PANNO HAVANA

PRE-IMPREGNATO



CODICE CM CONF GRADO IMPREGNAZIONE

PANN00067 60x22 1000 3,5 g/m² (olio minerale)

100% polipropilene

PANNO MASSLINN

PRE-IMPREGNATO



CODICE CM CONF PESO

PANN80004 61x61 500 22 g

ca. 88% Fibra (Viscosa e Poliestere) - ca. 12% Legante
Con protezione antimicrobica

JUST ONCE

CODICE
PANN00065

DIMENSIONI
40 x12 cm

CONF
100 pz



Panno monouso in poliestere e viscosa, indicato per il lavaggio e la spolveratura a secco. Tecnologia innovativa monouso superiore, in grado di garantire una pulizia ottimale in una sola passata, prevenendo la proliferazione batterica e la trasmissione di infezioni.

AREA DI APPLICAZIONE



ONLY ONCE

CODICE
PANN00064

DIMENSIONI
42 x13 cm

CONF
50 pz



Panno blu usa e getta indicato anche per il lavaggio con detergente. Igienico e conveniente, assicura efficacia pulente nelle operazioni di lavaggio e disinfezione con detergente chimico, e garantisce massima produttività e risparmio sui costi d'impiego.

AREA DI APPLICAZIONE



FLEX DUSTY/DUSTER CON RICAMBIO MICROFIBRA

CODICE
SCOV00003

DIMENSIONE
72 cm

CONF
10



- FLESSIBILE**



- Utilizzabile anche con **ASTA TELESCOPICA**

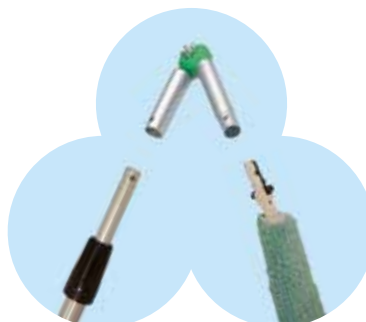
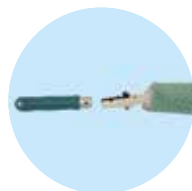
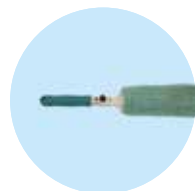

FLEX DUSTY/DUSTER SOLO TELAIO

CODICE
LAFN20294

DIMENSIONE
72 cm

CONF
10



RICAMBIO IN MICROFIBRA PER FLEX DUSTY/DUSTER

CODICE
SCOV00004

CONF
25



PIUMINO MILLEUSI IN ACRILICO

CODICE
SCOV00001

CONF
100



SNODO DENTATO PER ATTREZZO FLEX DUSTY/DUSTER

CODICE
RACC00004 - 0003

CONF
10



LAVAGGIO & DISINFEZIONE

PER IL LAVAGGIO MANUALE DELLE SUPERFICI

sia pavimenti che pareti

01

TELAIO IN PLASTICA

con frangia piatta

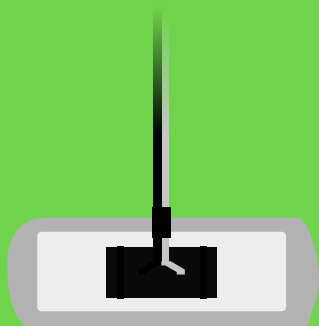

02

ATTREZZO IN PLASTICA O ALLUMINIO CON H&L STRAPPO E FRANGIA PIATTA

con supporto in h&l strappo

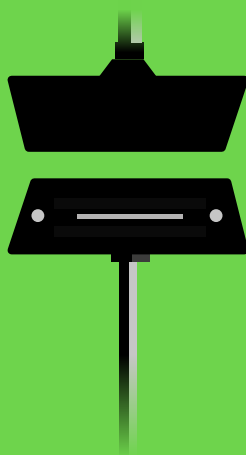

03

MOP E PINZA IN PLASTICA



LA TECNICA CONSIGLIATA

Retrocedere verso l'ingresso
con movimenti ad "S"



NELLE OPERAZIONI DI LAVAGGIO, LE FRANGE O IL MOP VENGONO RISCACQUATI FREQUENTEMENTE (la frequenza dipende dal pavimento e dal tipo di sporco) e strizzati nello strizzatore.

NEL CASO DI OPERAZIONI DI DISINFEZIONE O DI RISCHIO DI CONTAMINAZIONE BATTERICA, le frange piatte da utilizzare sono munite di tasche o supporto in h&l strappo e devono essere sostituite ad ogni stanza e comunque non oltre dopo aver coperto un'area di circa 20/25 mq.

QUANDO SI UTILIZZANO DISINFETTANTI, FARE IN MODO CHE IL PAVIMENTO RIMANGA BAGNATO PER QUALCHE MINUTO (in ogni caso seguire le istruzioni riportate sull'etichetta del prodotto).



RAIL / SLIDE

CODICE	CM	CONF
ATPA02034	40	10
ATPA02037	60	10
ATPA02038	80	10
ATPA02033	100	5

● 0015 ● 0009

TIPO DI RICAMBIO:
Ricambi con h&l strappo e monouso

SISTEMA DI PULIZIA:
Lavaggio & Disinfezione

DETTAGLI

- **PULISCE OVUNQUE:** raggiunge le zone più difficili e inaccessibili grazie al suo sistema scorrevole "LOCK & UNLOCK"
- **INNOVATIVO:** il sistema di blocco dello snodo consente una pulizia confortevole anche delle superfici verticali
- **ERGONOMICO:** il telaio è realizzato in alluminio, materiale estremamente leggero e perciò particolarmente maneggevole per l'operatore. Inoltre, lo snodo scorrevole permette la pulizia di punti che richiederebbero altrimenti uno sforzo fisico.
- **MASSIMA IGIENE E PULIZIA:** i ricambi sono removibili senza mani



RAIL / SLIDE

CODICE	CM	CONF
ATPA00034	40	10
ATPA00037	60	10
ATPA00038	80	10
ATPA00033	100	5

● 0015 ● 0002 ● 0009 ● 0004

ALUVEL

CODICE

ATPA00125

● 0015 ● 0002

DIMENSIONE

40 cm

● 0009 ● 0004

CONF

10

TIPO DI RICAMBIO:

Ricambi con h&l strappo

SISTEMA DI PULIZIA:

Lavaggio & Disinfezione



ACCESSORI:

RICAMBIO SPUGNA

PER ATTREZZO ALUVEL

CODICE	CM	CONF
SPUG00004	40	25
SPUG00005	60	25



USA E GETTA

ADATTATORE "LINER"

NEW

CODICE	CM	PESO
PANN00140	42 x 9,7	30 gr

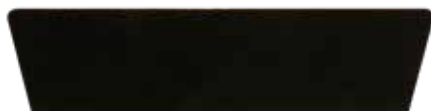

USA E GETTA

Adatto per essere utilizzato con tutti i telai con H&L strappo, serve a rendere planare la superficie del panno a contatto con il pavimento, aumentando così la resa del panno stesso.

COMPATIBILE CON I TELAI:

Rail / Slide - Aluvel - Duplex - Olympic / One - Triggy - Curvy

DUPLEX

CODICE	CM	CONF	TIPO
ATPA02090 - 0009	30	10	SENZA BLOCCASNODO
ATPA02089 - 0009	30	10	CON BLOCCASNODO
ATPA02080 - 0009	40	10	SENZA BLOCCASNODO
ATPA02084 - 0009	40	10	CON BLOCCASNODO

TIPO DI RICAMBIO:

Ricambi con h&l strappo

SISTEMA DI PULIZIA:

Lavaggio & Disinfezione



CODICE	CM	CONF	TIPO
ATPA00090 - 0015	30	10	SENZA BLOCCASNODO
ATPA00089 - 0015	30	10	CON BLOCCASNODO
ATPA00080 - 0015	40	10	SENZA BLOCCASNODO
ATPA00084 - 0015	40	10	CON BLOCCASNODO



OLYMPIC/ONE

CODICE
ATPA02066

● IP15

● IP09

DIMENSIONE
40 cm

CONF
10



COMPONENTE:

RICAMBI H&L STRAPPO

CODICE
KTRI99673

DIMENSIONE
6,8 cm

CONF
4



ACCESSORIO:

RICAMBIO SPUGNA

CODICE
SPUG00013

DIMENSIONE
42 cm

CONF
10



OLYMPIC/ONE



CODICE
ATPA00066

● 0615 ● 0602

● IP09 ● 0604

DIMENSIONE
40 cm

CONF
10



OLYMPIC/ONE PREMIUM

SENZA H&L STRAPPO

CODICE
ATPA02146

● IP15

● IP09

DIMENSIONE
40 cm

CONF
10



OLYMPIC/ONE PREMIUM

CODICE
ATPA00146

DIMENSIONE
40 cm

CONF
10

● 1315 ● 1302

● IP09 ● 1304

SISTEMA DI PULIZIA:
Lavaggio & Disinfezione

TIPO DI RICAMBIO:



DETTAGLI

- **IGIENICO:** il doppio sistema di apertura-chiusura consente all'operatore di non toccare il mop sporco dopo l'utilizzo
- **CINQUE TELAI IN UNO:** può essere usato con ricambi con alette classiche, alette a 2 fori, alette a 3 fori, tasche & alette, h&l strappo e usa e getta
- **INNOVATIVO:** il sistema di bloccaggio dello snodo facilita la pulizia anche delle superfici verticali
- **MULTIFUNZIONALE:** lavaggio verticale, lavaggio piano, scale, spolveratura, ecc.
- **100% RICICLABILE**
- **RESISTENTE:** materiali di lunga durata
- **L'IRROBUSTIMENTO DELLA VERSIONE PREMIUM** permette una pressione extra del mop per ottenere risultati di pulizia uniformi
- **RISULTATI ECCELLENTI** se utilizzato assieme ai tipi di **MOP CON ALETTE "SPECIAL"**



ROBUSTEZZA
EXTRA



RESISTENZA
SUPERIORE



PRESSIONE
SUPPLEMENTARE

SPEEDCLEAN / BOOK

CODICE
ATPA02012

CODICE
ATPA02014

● IP15 ● IP09

● IP15 ● IP09

DIMENSIONE
40 cm

DIMENSIONE
50 cm

CONF
10

CONF
10

TIPO DI RICAMBIO:
Mop con tasche, alette,
tasche & alette

SISTEMA DI PULIZIA:
Lavaggio & Disinfezione

CODICE
ATPA00012

CODICE
ATPA00014

DIMENSIONE: 40 cm

DIMENSIONE: 50 cm

CONF: 10

CONF: 10

● IP15 ● 0002
● IP09 ● 0004

● IP15 ● 0002
● IP09 ● 0004



DETTAGLI

• **PRATICO ED EFFICACE:**
il meccanismo con molle
in acciaio consente una
facile apertura del telaio sul
pavimento esercitando una
leggera pressione

• **ELEVATE PRESTAZIONI DI
PULIZIA**
su tutti i tipi di superficie



ECOMIX

CODICE	CM	CONF
ATPA02059 - 0009	42 x 9	50



SANI SIMPLE

CODICE	CM	CONF
ATPA02069 - 0009	40 x 11	10
ATPA02055 - 0009	50 x 13	10

TIPO DI RICAMBIO: Mop con tasche
SISTEMA DI PULIZIA: Lavaggio & Disinfezione



CODICE	CM	CONF
ATPA00069 - 1506	40 x 11	10
ATPA00055 - 1506	50 x 13	10

AUTOMATIK/NO TOUCH

CODICE	CM	CONF
ATPA02063 - 0009	42 x 9	40

TIPO DI RICAMBIO: Mop con tasche e aletta
SISTEMA DI PULIZIA: Lavaggio & Disinfezione



CODICE	CM	CONF
ATPA00063	42 x 9	40

● 0506 ● 0206 ● 0906 ● 0406

NEW SANI

CODICE	CM	CONF
ATPA02064 - 0009	40 x 11	20



TIPO DI RICAMBIO: Mop con tasche e aletta
SISTEMA DI PULIZIA: Lavaggio & Disinfezione

CODICE	CM	CONF
ATPA00064	40 x 11	20

● 1506 ● 0206 ● 0906 ● 0406



NEW

SAFE T

Il telaio **SAFE T** è l'innovativo sistema di pulizia, pratico, igienico e veloce adatto all'utilizzo di ricambi con tasche. Grazie al nuovo sistema di sgancio «no-touch», l'operatore non viene mai a contatto con il ricambio usato e lo sgancia direttamente nel contenitore dei rifiuti azionando l'apposita impugnatura in materiale plastico.

SAFE T

CODICE	DIGIT	CM	CONF
ATPA00214	0027	40	10

Il codice ATPA00214 è comprensivo di solo telaio. Il manico è a parte.

MANICO IN ALLUMINIO

CODICE	DIM.
MANI00079	2,1 x 100 cm

● 0009 ● 0015

MANICO TELESCOPICO IN ALLUMINIO

CODICE	DIM.
MANI00033	2 x 70 cm

● 0009 ● 0015

DISPONIBILE DA: GIUGNO 2021

PATENT
PENDING



DETTAGLI

- **NO TOUCH:** nessun contatto con il ricambio usato.
- **IGIENICO:** nessun rischio di contaminazione batterica.
- **ERGONOMICO:** l'operatore non si piega per posizionare il ricambio pulito né per raccogliere il ricambio usato mantenendo sempre una corretta postura.
- **IMMEDIATO:** grazie al sistema di sgancio rapido "no-touch" la sostituzione del ricambio richiede pochissimo tempo.
- **COMPATTO:** grazie al manico telescopico può essere trasportato anche nei mezzi più piccoli oltre a rendere poco ingombrante l'imballo.
- **ECOLOGICO:** tutti i materiali con cui è realizzato sono riciclabili.

Il codice ATPA00214 è comprensivo di solo telaio. Il manico è a parte.



COS'È LA MICROFIBRA?

La microfibrà è una fibra micro, sintetica, resistente e sottilissima composta da due polimeri che uniti insieme in percentuali differenti formano un filo unico.

Il poliestere ha un effetto elettrostatico, che cattura e trattiene la polvere. La poliammide ha poteri assorbenti che, in combinazione con l'acqua, facilitano la rimozione dello sporco e lo sgrassamento delle superfici senza lasciare aloni o macchie.

Le caratteristiche principali che concorrono a rendere unica la microfibrà sono lo **SPESSORE ESTREMAMENTE SOTTILE** della fibra e la **DENSITÀ**, che a loro volta conferiscono, rispettivamente, **FORZA MECCANICA** e **FORZA CAPILLARE**.

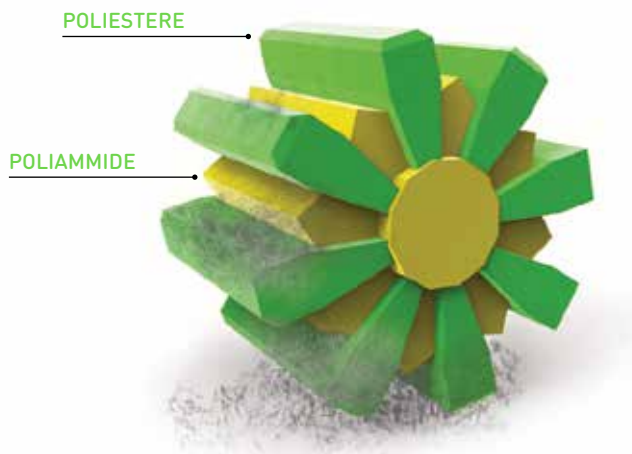

SPESSORE

La microfibrà è due volte più sottile della seta e tre volte più fina del cotone, avente un titolo uguale o minore di 1 dtex*

La sottigliezza del **FILO IN MICROFIBRA CONSENTE DI PENETRARE PIÙ IN PROFONDITÀ NELLE PICCOLE IRREGOLARITÀ DELLE SUPERFICI** rimuovendo anche le particelle più piccole di sporco e di polvere.

* il Decitex "dtex" corrisponde a 1 g su 10 km e indica quanti metri di una certa fibra sono contenuti in un grammo di peso.

INDICAZIONE DELLO SPESSORE DI DIVERSI FILATI:

- MONOFILAMENTO POLIPROPILENE (46 dtex) 80 µm
- CAPELLO UMANO (51 dtex) 70 µm
- MONOFILAMENTO POLIESTERE (44 dtex) 64 µm
- LANA (26 dtex) 50 µm
- POLIESTERE CLASSICO (4 dtex) 19 µm
- COTONE (3,2 dtex) 16,5 µm
- SETA (1,17 dtex) 12,9 µm
- MICROFIBRA POLIESTERE (0,78 dtex) 8,5 µm
- MICROFIBRA POLIESTERE (0,56 dtex) 7,2 µm
- MICROFIBRA POLIESTERE (0,30 dtex) 5,3 µm
- MICROFIBRA 80/20 (0,20 dtex) 4,4 µm
- MICROFIBRA 70/30 (0,15 dtex) 3,8 µm
- RAGNATELA (0,14 dtex) 3,6 µm

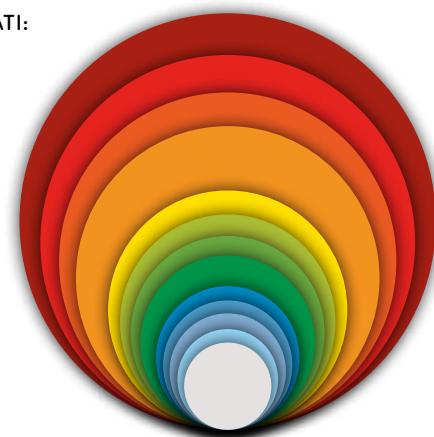

Il tessuto in microfibrà rispetto alla fibra normale ha una maggiore **CAPACITÀ MECCANICA** di asportare lo sporco. **CON UNA SOLA PASSATA L'ALTA DENSITÀ PER CM² CONSENTE L'AZIONE SIMULTANEA DELL'INSIEME SULLO STESSO PUNTO DELLA SUPERFICIE**.

DENSITÀ

MAGGIORE È LA DENSITÀ DELLE MICROFIBRE MIGLIORE SARÀ LA CAPACITÀ DI ASSORBIMENTO DEL TESSUTO.

La "densità", o meglio, il numero di fibre al centimetro quadrato, è indice di migliori performance di pulizia. Per esempio, valori da 100.000 a 250.000 fibre per pollice quadrato sono indice di alta qualità e performance elevate.

La tessitura delle microfibre crea una rete di spazi liberi, **RETE CAPILLARE**, la cui densità consente un rapido assorbimento dello sporco superficiale (acqua, liquidi e piccole particelle).

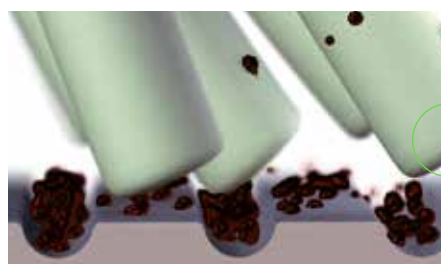

Fibra normale

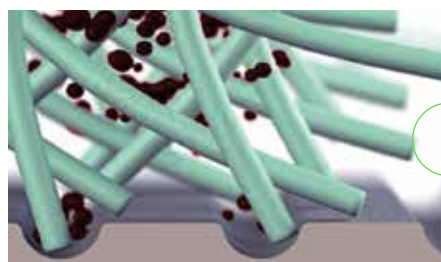

Microfibrà

VANTAGGI



PULIZIA

Altamente efficace sulla microsporcizia **anche senza detersivi**.



RISPARMIO

Estrema leggerezza e capacità pulente fanno risparmiare **tempo e fatica** (min. 30%). Inoltre ha un ottimo **rapporto qualità-prezzo**.



UTILIZZO

Può essere utilizzata su tutte le superfici **anche quelle più delicate**.



DURATA

La microfibra può essere **rigenerata più volte** con un semplice lavaggio (manuale o in lavatrice) mantenendo inalterate le sue caratteristiche.



RISULTATO

Assorbe molto di più rispetto alle fibre tradizionali e **asciuga in tempi rapidissimi**.



AMBIENTE

Consente un risparmio di acqua e prodotti chimici, **diminuendo l'impatto ambientale**.

TIPS LAVAGGIO

01 LAVARE AD ALTE TEMPERATURE

(90° C se richiesto)

02 LAVARE CON ALTRI PRODOTTI IN MICROFIBRA

Per risultati migliori separare la microfibra da altre fibre

03 NON USARE CANDEGGINA

Poiché altera le caratteristiche delle fibre

04 NON USARE AMMORBIDENTE

Poiché tende a far diminuire l'effetto elettrostatico della microfibra

05 NON USARE CLORO

06 USARE ASCIUGATRICE SE NECESSARIO

Preferibilmente lasciare asciugare naturalmente

07 IMPATTO AMBIENTALE "CONTROLLATO"

Disponibile anche microfibra derivante dal riciclo del PET post-consumo (Re-Mop)



TEMPERATURA MAX
DI LAVAGGIO 90°C



NON CANDEGGIARE



ASCIUGARE
IN ASCIUGATRICE



BREVETTO IPC

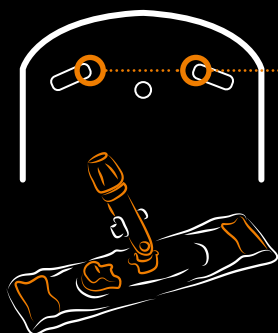

Alette con 2 FORI

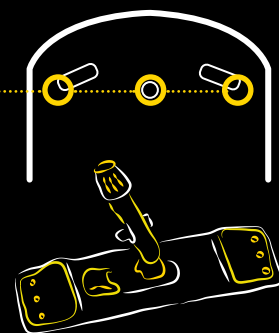

Alette con 3 FORI

MASSIMA COMPATIBILITÀ

ALETTE SPECIAL



SPEEDCLEAN / BOOK

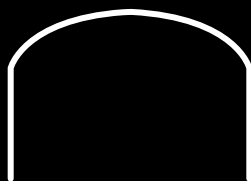

Alette
SENZA FORI



OLYMPIC / ONE

Innovazioni

01



ALETTA SPECIAL

Dettagli

02

- **NUOVE ALETTE SPECIAL IPC:** i vantaggi di 3 differenti tipi di aletta in un'unica soluzione.
- **ESTREMA COMPATIBILITÀ**
- **SOLUZIONE UNICA SUL MERCATO** (brevetto IPC)
- **ADATTE PER TELAI** che richiedono alette senza fori, con 2 fori o 3 fori.

Microfibre

03

- RE-MOP
- SUPACLE
- DUAL PERFORMANCE
- SHARK
- CORAL
- DEEP SNOW
- ONLY SCRUB
- SNOW
- HYGIENE
- SPOT
- PREMIUM HYGIENE
- LOOP
- PATH



LOOP ECL

EcolabelUE è il marchio di qualità ecologica dell'Unione Europea che, sulla base di un sistema di criteri selettivi scientifici, certifica il ridotto impatto ambientale del prodotto durante l'intero ciclo di vita.

SCEGLIENDO ECOLABEL CONTRIBUISCI A RISPETTARE L'AMBIENTE, I PRODOTTI CERTIFICATI ECOLABEL PRODUCONO UNA MINOR QUANTITÀ DI RIFIUTI PER L'INTERO CICLO DI VITA.



LOOP ECL



100% Poliestere

La microfibra bianca ad anello chiuso consente di catturare e trattenere più sporco all'interno della struttura evitando così la dispersione del particolato. Può essere utilizzata su tutte le superfici, umida e bagnata, e in particolar modo nel sistema pre-impregnato. Supporti in H&L strappo presenti con sei diverse colorazioni per differenziare le aree di utilizzo.



SUPERFICI

- Bullonato
- Cemento
- Cotto
- Gomma
- Granito
- Gres
- Linoleum
- Marmo
- Monocottura
- Piastrellato
- Pietra
- Pvc



AREE DI APPLICAZIONE



SPECIFICHE



GRADO DI SPORCO

CODICE	DIMENSIONI	CONF.	TIPO SUPPORTO
FRAN02000 - FRAN02001 - FRAN02002 FRAN02003 - FRAN02004 - FRAN02005	40 x 11 cm	50	H&L Strappo
FRAN02020 - FRAN02021 - FRAN02022 FRAN02023 - FRAN02024 - FRAN02025	60 x 11 cm	50	H&L Strappo
FRAN02030 - FRAN02031 - FRAN02032 FRAN02033 - FRAN02034 - FRAN02035	80 x 11 cm	50	H&L Strappo
FRAN02040 - FRAN02041 - FRAN02042 FRAN02043 - FRAN02044 - FRAN02045	100 x 11 cm	50	H&L Strappo



TELAI CONSIGLIATI



RAIL / SLIDE



ALUVEL



DUPLEX



OLYMPIC



CURVY

RE-MOP



100% Poliestere riciclato da post-consumo



AREE DI APPLICAZIONE



SPECIFICHE

Il primo mop al mondo in poliestere riciclato con filato certificato Global Recycled Standard (GRS). Filato prodotto al 100% in poliestere riciclato proveniente da post-consumo. La sua struttura ad anello chiuso consente di catturare e trattenere più sporco all'interno della sua trama evitandone la dispersione.



GRADO DI SPORCO

SUPERFICI

Bullonato	Linoleum
Cemento	Marmo
Cotto	Monocottura
Gomma	Piastrellato
Granito	Pietra
Gres	Pvc

COMPATIBILE CON

CODICE	CM	CONF	TIPO	TELAIO	CODICE
				RAIL / SLIDE	ATAPA00034
FRAN01659	40 x 11	50	H&L STRAPPO	DUPLIX	ATPA00080 - 0015
				ALUVEL	ATPA00125

SUPACLE

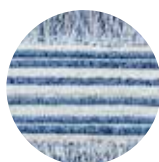
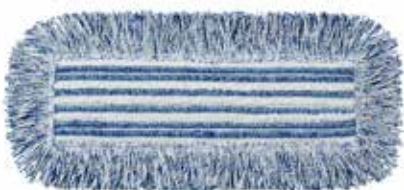

75% Poliestere
25% Polipropilene



AREE DI APPLICAZIONE



SPECIFICHE



GRADO DI SPORCO

SUPERFICI

Cotto	Marmo
Granito	Monocottura
Gres	Piastrellato
Legno Naturale	Pvc
Legno Prefinito	Resina
Linoleum	

COMPATIBILE CON

CODICE	CM	CONF	TIPO	TELAIO	CODICE
				RAIL / SLIDE	ATAPA00034
FRAN01634	42 x 11	50	H&L STRAPPO	DUPLIX	ATPA00080 - 0015
				ALUVEL	ATPA00125

DUAL PERFORMANCE

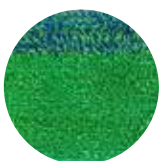

50% Microfibra
30% Poliestere
20% Polipropilene



AREE DI APPLICAZIONE



SPECIFICHE

CODICE	CM	CONF	TIPO
FRAN01639	42 x 11	50	H&L STRAPPO

Microfibra innovativa in grado di effettuare due operazioni in una: scopatura e lavaggio. Lo sporco viene asportato rapidamente dalla speciale striscia blu e verde anteriore e viene incamerato all'interno della fibra senza sporcare le cuspidi mentre, nel contempo, la parte posteriore permette un perfetto lavaggio della superficie.



GRADO DI SPORCO

SUPERFICI

Bullonato
Cotto
Gres
Linoleum
Monocottura
Piastrellato
Pvc
Resina

COMPATIBILE CON

TELAIO	CODICE
RAIL / SLIDE	ATAPA00034
DUPLEX	ATPA00080 - 0015
ALUVEL	ATPA00125

SHARK

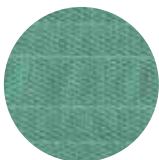

70% Microfibra (di cui 70% PES 30% PA)
30% Poliuretano



AREE DI APPLICAZIONE



SPECIFICHE

CODICE	CM	CONF	TIPO
FRAN01644	40 x 11	50	H&L STRAPPO

La sua speciale trama tessile in microfibra a rilievo unita al poliuretano, rendono questo mop multiuso un prezioso strumento di lavoro. Realizzato in speciali fibre di ultima generazione. Scorre, pulisce a fondo e asciuga rapidamente.



GRADO DI SPORCO

SUPERFICI

Acciaio
Granito
Gres
Linoleum
Marmo
Monocottura
Piastrellato
Pvc
Resina

COMPATIBILE CON

TELAIO	CODICE
RAIL / SLIDE	ATAPA00034
DUPLEX	ATPA00080 - 0015
ALUVEL	ATPA00125

CORAL



100% Poliestere



AREE DI APPLICAZIONE



SPECIFICHE

CODICE	CM	CONF	TIPO
FRAN01642	40 x 11	50	H&L STRAPPO

L'esclusiva texture di questa microfibra garantisce una pulizia straordinariamente profonda unitamente ad un elevato grado di asportazione del residuo. Il particolare micro loop che caratterizza questo flat mop lo rende un best seller della gamma.



GRADO DI SPORCO

SUPERFICI

Bullonato
Cotto
Gres
Linoleum
Monocottura
Piastrellato
Pvc
Resina

COMPATIBILE CON

TELAIO	CODICE
RAIL / SLIDE	ATAPA00034
DUPLEX	ATPA00080 - 0015
ALUVEL	ATPA00125

DEEP SNOW



100% Poliestere



Microfibra mista a pelo medio, indicata per il lavaggio, grazie all'ottimo grado di scorrevolezza e l'elevato potere assorbente garantiscono un risultato di pulizia efficace nel trattenimento e rimozione dello sporco per effetto della sua particolare lavorazione unica nel suo genere.



SUPERFICI

Bullonato	Linoleum
Cotto	Monocottura
Gres	Piastrellato
Legno Naturale	Pvc
Legno Prefinito	Resina

COMPATIBILE CON

CODICE	DIGIT COLORE ALETTA	CM	CONF	TIPO	TELAIO	CODICE
FRAN01474		40 x 13	50		SANI SIMPLE	ATPA00069 - 1506
FRAN01475		50 x 17	50	TASCHE	SANI SIMPLE	ATPA00055 - 1506
FRAN01476	● 0005 ● 0002	42 x 11	50	TASCHE E ALETTA "SPECIAL"	AUTOMATIK / NO TOUCH	ATPA00063
FRAN01477	● 0009 ● 0004	40 x 13	50		NEW SANI	ATPA00064
FRAN01478	● 0005 ● 0002 ● 0009	40 x 13	50	TASCHE E ALETTA "SPECIAL"	OLYMPIC / ONE / SPEEDCLEAN / BOOK	ATPA00066 ATPA00012
FRAN01480	● 0004 ○ 0001	50 x 17	50		SPEEDCLEAN / BOOK	ATPA00014
FRAN01481	● 0005 ● 0002 ● 0009	40 x 13	50	SOLO ALETTE "SPECIAL"	OLYMPIC / ONE / SPEEDCLEAN / BOOK	ATPA00066 ATPA00012
FRAN01483	● 0004 ○ 0001	50 x 17	50		SPEEDCLEAN / BOOK	ATPA00014
FRAN01484	● 0005 ● 0002 ● 0009	40 x 13	50	TASCHE E ALETTA SPECIAL. VERSIONE MOP "DELUXE"	OLYMPIC / ONE / SPEEDCLEAN / BOOK	ATPA00066 ATPA00012
FRAN01486	● 0004 ○ 0001	50 x 17	50		SPEEDCLEAN / BOOK	ATPA00014
FRAN01487		40 x 11	50		RAIL / SLIDE DUPLEX	ATPA00034 ATPA00080 - 0015
FRAN01488		60 x 11	50	H&L STRAPPO	ALUVEL	ATPA00125
FRAN01489		80 x 11	50		RAIL / SLIDE	ATPA00037
FRAN01490		100 x 11	50		RAIL / SLIDE	ATPA00038 ATPA00033

La versione **DELUXE** è dotata di uno strato interno in spugna speciale per garantire un'assorbenza extra e di lunga durata.

Il Color Coding è riferito al colore delle **ALETTE "SPECIAL"**.

ONLY SCRUB

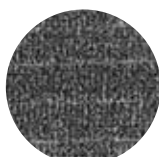

20% Poliestere
80% Poliammide

Microfibra nera abrasiva per la rimozione dello sporco incrostato da utilizzare in abbinamento ad un ricambio ad alta capacità assorbente (esempio Hygiene). Consigliato per le superfici antiscivolo e pavimenti strutturati sia per interventi spot che di fondo. Eccellente scorrevolezza su tutti i tipi di pavimento e facile risciacquo.



SUPERFICI

Gres
Piastrellato



CODICE	DIGIT COLORE ALETTA	CM	CONF	TIPO	COMPATIBILE CON	
					TELAIO	CODICE
FRAN01508		40 x 13	50		SANI SIMPLE	ATPA00069 - 1506
FRAN01509		50 x 17	50	TASCHE	SANI SIMPLE	ATPA00055 - 1506
FRAN01510	● 0005 ● 0002	42 x 11	50	TASCHE E ALETTA "SPECIAL"	AUTOMATIK / NO TOUCH	ATPA00063
FRAN01511	● 0009 ● 0004	40 x 13	50		NEW SANI	ATPA00064
FRAN01512	● 0005 ● 0002 ● 0009	40 x 13	50	TASCHE E ALETTE "SPECIAL"	OLYMPIC / ONE / SPEEDCLEAN / BOOK	ATPA00066 ATPA00012
FRAN01514	● 0004 ○ 0001	50 x 17	50		SPEEDCLEAN / BOOK	ATPA00014
FRAN01515	● 0005 ● 0002 ● 0009	40 x 13	50	SOLO ALETTE "SPECIAL"	OLYMPIC / ONE / SPEEDCLEAN / BOOK	ATPA00066 ATPA00012
FRAN01517	● 0004 ○ 0001	50 x 17	50		SPEEDCLEAN / BOOK	ATPA00014
FRAN01518	● 0005 ● 0002 ● 0009	40 x 13	50	TASCHE E ALETTE SPECIAL. VERSIONE MOP "DELUXE"	OLYMPIC / ONE / SPEEDCLEAN / BOOK	ATPA00066 ATPA00012
FRAN01520	● 0004 ○ 0001	50 x 17	50		SPEEDCLEAN / BOOK	ATPA00014
FRAN01521		40 x 11	50	H&L STRAPPO	RAIL / SLIDE	ATPA00034
					DUPLEX	ATPA00080 - 0015
					ALUVEL	ATPA00125
					RAIL / SLIDE	ATPA00037
FRAN01522		60 x 11	50		RAIL / SLIDE	ATPA00038
FRAN01523		80 x 11	50		RAIL / SLIDE	ATPA00038
FRAN01524		100 x 11	50		RAIL / SLIDE	ATPA00033

La versione **DELUXE** è dotata di uno strato interno in spugna speciale per garantire un'assorbenza extra e di lunga durata.

Il Color Coding è riferito al colore delle **ALETTE "SPECIAL"**.

SNOW



100% Poliestere



Microfibra bianca a pelo rasato ad elevata scorrevolezza, indicata per il lavaggio (uso umido/bagnato) e per la spolveratura (uso asciutto). L'ottimo grado di scorrevolezza garantisce un risultato di pulizia efficace nella rimozione dello sporco su tutti i tipi di pavimento.



AREE DI APPLICAZIONE



SPECIFICHE



GRADO DI SPORCO

SUPERFICI

Acciaio
Cotto
Granito
Gres
Legno Naturale
Legno Prefinito
Linoleum
Marmo
Piastrillato
Pvc
Resina

CODICE	DIGIT COLORE ALETTA	CM	CONF	TIPO	COMPATIBILE CON	
					TELAIO	CODICE
FRAN01258		40 x 13	50		SANI SIMPLE	ATPA00069 - 1506
FRAN01259		50 x 17	50	TASCHE	SANI SIMPLE	ATPA00055 - 1506
FRAN01361	● 0005 ● 0002	42 x 11	50	TASCHE E ALETTA "SPECIAL"	AUTOMATIK / NO TOUCH	ATPA00063
FRAN01362	● 0009 ● 0004	40 x 13	50		NEW SANI	ATPA00064
FRAN01202	● 0005 ● 0002 ● 0009	40 x 13	50	TASCHE E ALETTA "SPECIAL"	OLYMPIC / ONE / SPEEDCLEAN / BOOK	ATPA00066 ATPA00012
FRAN01204	● 0004 ○ 0001	50 x 17	50		SPEEDCLEAN / BOOK	ATPA00014
FRAN01205	● 0005 ● 0002 ● 0009	40 x 13	50	SOLO ALETTE "SPECIAL"	OLYMPIC / ONE / SPEEDCLEAN / BOOK	ATPA00066 ATPA00012
FRAN01207	● 0004 ○ 0001	50 x 17	50		SPEEDCLEAN / BOOK	ATPA00014
FRAN01208	● 0005 ● 0002 ● 0009	40 x 13	50	TASCHE E ALETTA SPECIAL. VERSIONE MOP "DELUXE"	OLYMPIC / ONE / SPEEDCLEAN / BOOK	ATPA00066 ATPA00012
FRAN01210	● 0004 ○ 0001	50 x 17	50		SPEEDCLEAN / BOOK	ATPA00014
FRAN00974		40 x 11	50		RAIL / SLIDE	ATPA00034
					DUPLEX	ATPA00080 - 0015
				H&L STRAPPO	ALUVEL	ATPA00125
FRAN01035		60 x 11	50		RAIL / SLIDE	ATPA00037
FRAN01262		80 x 11	50		RAIL / SLIDE	ATPA00038
FRAN01263		100 x 11	50		RAIL / SLIDE	ATPA00033

La versione **DELUXE** è dotata di uno strato interno in spugna speciale per garantire un'assorbimento extra e di lunga durata.

Il Color Coding è riferito al colore delle **ALETTE "SPECIAL"**.

HYGIENE



100% Poliestere

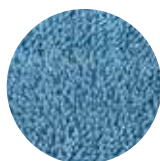

Microfibra blu con torcitura a cuspile ad alto potere pulente su pavimenti porosi e con fughe, resistente al candeggio e ai detergenti più aggressivi. Particolarmente indicata per il lavaggio e la disinfezione di ambienti in cui il rischio di contaminazione è medio - alto.



AREE DI APPLICAZIONE



SPECIFICHE



GRADO DI SPORCO

SUPERFICI

Acciaio
Cotto
Granito
Gres
Legno Naturale
Legno Prefinito
Linoleum
Marmo
Piastrillato
Pvc
Resina

COMPATIBILE CON

CODICE	DIGIT COLORE ALETTA	CM	CONF	TIPO	COMPATIBILE CON	
					TELAIO	CODICE
FRAN01264		40 x 13	50	TASCHE	SANI SIMPLE	ATPA00069 - 1506
FRAN01265		50 x 17	50		SANI SIMPLE	ATPA00055 - 1506
FRAN01363	● 0005 ● 0002	42 x 11	50	TASCHE E ALETTE "SPECIAL"	AUTOMATIK / NO TOUCH	ATPA00063
FRAN01364	● 0009 ● 0004	40 x 13	50		NEW SANI	ATPA00064
FRAN01211	● 0005 ● 0002 ● 0009	40 x 13	50	TASCHE E ALETTE "SPECIAL"	OLYMPIC / ONE / SPEEDCLEAN / BOOK	ATPA00066 ATPA00012
FRAN01213	● 0004 ○ 0001	50 x 17	50		SPEEDCLEAN / BOOK	ATPA00014
FRAN01217	● 0005 ● 0002 ● 0009	40 x 13	50	TASCHE E ALETTE SPECIAL. VERSIONE MOP "DELUXE"	OLYMPIC / ONE / SPEEDCLEAN / BOOK	ATPA00066 ATPA00012
FRAN01219	● 0004 ○ 0001	50 x 17	50		SPEEDCLEAN / BOOK	ATPA00014
FRAN00981		40 x 11	50	H&L STRAPPO	RAIL / SLIDE	ATPA00034
					DUPLEX	ATPA00080 - 0015
					ALUVEL	ATPA00125
FRAN01046		60 x 11	50		RAIL / SLIDE	ATPA00037
FRAN01268		80 x 11	50		RAIL / SLIDE	ATPA00038
FRAN01269		100 x 11	50		RAIL / SLIDE	ATPA00033

La versione **DELUXE** è dotata di uno strato interno in spugna speciale per garantire un'assorbimento extra e di lunga durata.

Il Color Coding è riferito al colore delle **ALETTE "SPECIAL"**.

SPOT

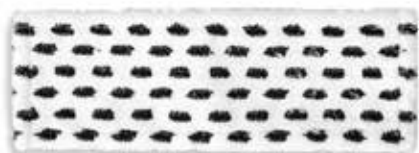

85% Poliestere
15% Poliammide



L'alternarsi della microfibra bianca a pelo rasato e degli inserti neri abrasivi, per sfregare le parti incrostate, crea una combinazione in grado di garantire un'accurata rimozione dello sporco anche da pavimenti con fughe profonde.



AREE DI APPLICAZIONE



GRADO DI SPORCO

SUPERFICI

Acciaio
Bullonato
Cotto

Gomma
Piastrillato
Pietra



SPECIFICHE

CODICE	DIGIT COLORE ALETTA	CM	CONF	TIPO	COMPATIBILE CON	
					TELAIO	CODICE
FRAN01270		40 x 13	50	TASCHE	SANI SIMPLE	ATPA00069 - 1506
FRAN01271		50 x 17	50		SANI SIMPLE	ATPA00055 - 1506
FRAN01365	● 0005	42 x 11	50	TASCHE E ALETTA "SPECIAL"	AUTOMATIK / NO TOUCH	ATPA00063
FRAN01366	● 0002 ● 0009 ● 0004	40 x 13	50		NEW SANI	ATPA00064
FRAN01220	● 0005 ● 0002 ● 0009	40 x 13	50	TASCHE E ALETTE "SPECIAL"	OLYMPIC / ONE / SPEEDCLEAN / BOOK	ATPA00066 ATPA00012
FRAN01222	● 0004 ○ 0001	50 x 17	50		SPEEDCLEAN / BOOK	ATPA00014
FRAN01223	● 0005 ● 0002 ● 0009	40 x 13	50	SOLO ALETTE "SPECIAL"	OLYMPIC / ONE / SPEEDCLEAN / BOOK	ATPA00066 ATPA00012
FRAN01225	● 0004 ○ 0001	50 x 17	50		SPEEDCLEAN / BOOK	ATPA00014
FRAN01226	● 0005 ● 0002 ● 0009	40 x 13	50	TASCHE E ALETTE SPECIAL. VERSIONE MOP "DELUXE"	OLYMPIC / ONE / SPEEDCLEAN / BOOK	ATPA00066 ATPA00012
FRAN01228	● 0004 ○ 0001	50 x 17	50		SPEEDCLEAN / BOOK	ATPA00014
FRAN00982		40 x 11	50	H&L STRAPPO	RAIL / SLIDE	ATPA00034
					DUPLEX	ATPA00080 - 0015
FRAN00866		60 x 11	50		ALUVEL	ATPA00125
FRAN01274		80 x 11	50		RAIL / SLIDE	ATPA00037
FRAN01275		100 x 11	50		RAIL / SLIDE	ATPA00038
					RAIL / SLIDE	ATPA00033

La versione **DELUXE** è dotata di uno strato interno in spugna speciale per garantire un'assorbimento extra e di lunga durata.

Il Color Coding è riferito al colore delle **ALETTE "SPECIAL"**.

PREMIUM HYGIENE



100% Poliestere con inserti in nylon

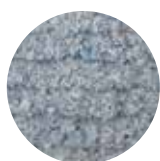

Microfibra rasata azzurra con inserti leggermente abrasivi per una pulizia profonda e accurata, resistente al candeggio e ai detersivi più aggressivi. Questa particolare conformazione la rende ideale per gli ambienti in cui il rischio di contaminazione batterica è elevato.



AREE DI APPLICAZIONE



SPECIFICHE



GRADO DI SPORCO

SUPERFICI

Bullonato
Gomma
Gres

Linoleum
Pietra
Pvc

COMPATIBILE CON

CODICE	DIGIT COLORE ALETTA	CM	CONF	TIPO	COMPATIBILE CON	
					TELAIO	CODICE
FRAN01276		40 x 13	50	TASCHE	SANI SIMPLE	ATPA00069 - 1506
FRAN01277		50 x 17	50		SANI SIMPLE	ATPA00055 - 1506
FRAN01367	● 0005	42 x 11	50	TASCHE E ALETTA "SPECIAL"	AUTOMATIK / NO TOUCH	ATPA00063
FRAN01368	● 0002 ● 0009 ● 0004	40 x 13	50		NEW SANI	ATPA00064
FRAN01229	● 0005 ● 0002 ● 0009	40 x 13	50	TASCHE E ALETTA "SPECIAL"	OLYMPIC / ONE / SPEEDCLEAN / BOOK	ATPA00066 ATPA00012
FRAN01231	● 0004 ○ 0001	50 x 17	50		SPEEDCLEAN / BOOK	ATPA00014
FRAN01235	● 0005 ● 0002 ● 0009	40 x 13	50	TASCHE E ALETTA SPECIAL. VERSIONE MOP "DELUXE"	OLYMPIC / ONE / SPEEDCLEAN / BOOK	ATPA00066 ATPA00012
FRAN01237	● 0004 ○ 0001	50 x 17	50		SPEEDCLEAN / BOOK	ATPA00014
FRAN00983		40 x 11	50	H&L STRAPPO	RAIL / SLIDE	ATPA00034
					DUPLEX	ATPA00080 - 0015
FRAN01061		60 x 11	50	H&L STRAPPO	ALUVEL	ATPA00125
					RAIL / SLIDE	ATPA00037
FRAN01280		80 x 11	50		RAIL / SLIDE	ATPA00038
FRAN01281		100 x 11	50		RAIL / SLIDE	ATPA00033

La versione **DELUXE** è dotata di uno strato interno in spugna speciale per garantire un'assorbimento extra e di lunga durata.

Il Color Coding è riferito al colore delle **ALETTE "SPECIAL"**.

LOOP



100% Poliestere



La microfibra bianca ad anello chiuso consente di catturare e trattenere più sporco all'interno della struttura evitando così la dispersione del particolato.

Può essere utilizzata su tutte le superfici, umida e bagnata, e in particolar modo nel sistema pre-impregnato.



AREE DI APPLICAZIONE



SPECIFICHE



GRADO DI SPORCO

SUPERFICI

Bullonato
Cemento
Cotto
Gomma
Granito
Gres

Linoleum
Marmo
Monocottura
Piastrellato
Pietra
Pvc

COMPATIBILE CON

CODICE	DIGIT COLORE ALETTA	CM	CONF	TIPO	COMPATIBILE CON	
					TELAIO	CODICE
FRAN01282		40 x 13	50	TASCHE	SANI SIMPLE	ATPA00069 - 1506
FRAN01283		50 x 17	50		SANI SIMPLE	ATPA00055 - 1506
FRAN01369	● 0005	42 x 11	50	TASCHE E ALETTA "SPECIAL"	AUTOMATIK / NO TOUCH	ATPA00063
FRAN01370	● 0002 ● 0009 ● 0004				40 x 13	
FRAN01238	● 0005 ● 0002 ● 0009	40 x 13	50	TASCHE E ALETTA "SPECIAL"	OLYMPIC / ONE / SPEEDCLEAN / BOOK	ATPA00066 ATPA00012
FRAN01240	● 0004 ○ 0001	50 x 17	50		SPEEDCLEAN / BOOK	ATPA00014
FRAN01241	● 0005 ● 0002 ● 0009	40 x 13	50	SOLO ALETTE "SPECIAL"	OLYMPIC / ONE / SPEEDCLEAN / BOOK	ATPA00066 ATPA00012
FRAN01248	● 0004 ○ 0001	50 x 17	50		SPEEDCLEAN / BOOK	ATPA00014

Il Color Coding è riferito al colore delle ALETTE "SPECIAL".

PATH



100% Poliestere



Microfibra rasata con filato tagliato a tronco di cono per consentire la massima forza di asportazione e fascia centrale che permette di raccogliere la polvere e la sporcizia incamerandole all'interno. In contemporanea, le fasce laterali esterne consentono di lavare perfettamente la superficie.

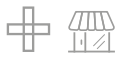

AREE DI APPLICAZIONE



SPECIFICHE



GRADO DI SPORCO

SUPERFICI

Acciaio
Cotto
Granito
Gres
Legno Naturale
Legno Prefinito

Linoleum
Marmo
Piastrillato
Pvc
Resina

COMPATIBILE CON

CODICE	DIGIT COLORE ALETTA	CM	CONF	TIPO	TELAIO	CODICE
FRAN01249	● 0005	40 x 13	50	TASCHE E ALETTE "SPECIAL"	OLYMPIC / ONE / SPEEDCLEAN / BOOK	ATPA00066
	● 0002					ATPA00012
FRAN01251	● 0009	50 x 17	50		SPEEDCLEAN / BOOK	ATPA00014
	● 0004					ATPA00034
	○ 0001					ATPA00080 - 0015
FRAN01089		40 x 11	50	H&L STRAPPO	DUPLEX	ATPA00125
FRAN01091		60 x 11	50		RAIL / SLIDE	ATPA00037
FRAN01292		80 x 11	50	H&L STRAPPO	ALUVEL	ATPA00038
FRAN01293		100 x 11	50		RAIL / SLIDE	ATPA00033

Il Color Coding è riferito al colore delle **ALETTE "SPECIAL"**.

RICAMBIO COPO



DATI TECNICI:

- Supporto: poliestere
- Tasche: poliestere
- Alette: polipropilene
- Filato: poliestere, cotone

AREA DI APPLICAZIONE



COMPATIBILE CON

CODICE	DIGIT COLORE ALETTA	CM	CONF	TIPO	TELAIO	CODICE
FRAN00469		40 x 13	50	TASCHE	SANI SIMPLE	ATPA00069 - 1506
FRAN01301		50 x 17	50		SANI SIMPLE	ATPA00055 - 1506
FRAN01373	● 0005 ● 0002	42 x 11	50	TASCHE E ALETTA "SPECIAL"	AUTOMATIK / NO TOUCH	ATPA00063
FRAN01374	● 0009 ● 0004	40 x 13	50		NEW SANI	ATPA00064
FRAN01304	● 0005 ● 0002	40 x 13	50	TASCHE E ALETTE "SPECIAL"	OLYMPIC / ONE / SPEEDCLEAN / BOOK	ATPA00066 ATPA00012
FRAN01306	● 0009 ● 0004 ○ 0001	50 x 17	50		SPEEDCLEAN / BOOK	ATPA00014
FRAN01307	● 0005 ● 0002	40 x 13	50	SOLO ALETTE "SPECIAL"	OLYMPIC / ONE / SPEEDCLEAN / BOOK	ATPA00066 ATPA00012
FRAN01309	● 0009 ● 0004 ○ 0001	50 x 17	50		SPEEDCLEAN / BOOK	ATPA00014
					RAIL / SLIDE	ATPA00034
FRAN00472		40 x 11	50		DUPLEX	ATPA00080 - 0015
				H&L STRAPPO	ALUVEL	ATPA00125
FRAN00474		60 x 11	50		RAIL / SLIDE	ATPA00037
FRAN00476		80 x 11	50		RAIL / SLIDE	ATPA00038
FRAN00471		100 x 11	50		RAIL / SLIDE	ATPA00033

RICAMBIO RING



DATI TECNICI:

- Supporto: poliestere
- Tasche: poliestere
- Alette: polipropilene
- Filato: poliestere, cotone

AREA DI APPLICAZIONE



COMPATIBILE CON

CODICE	DIGIT COLORE ALETTA	CM	CONF	TIPO	TELAIO	CODICE
FRAN00134		40 x 13	50	TASCHE	SANI SIMPLE	ATPA00069 - 1506
FRAN00401		50 x 17	50		SANI SIMPLE	ATPA00055 - 1506
FRAN01313	● 0005 ● 0002	40 x 13	50	TASCHE E ALETTE "SPECIAL"	OLYMPIC / ONE / SPEEDCLEAN / BOOK	ATPA00066 ATPA00012
FRAN01315	● 0009 ● 0004 ○ 0001	50 x 17	50		SPEEDCLEAN / BOOK	ATPA00014
FRAN01316	● 0005 ● 0002	40 x 13	50	SOLO ALETTE "SPECIAL"	OLYMPIC / ONE / SPEEDCLEAN / BOOK	ATPA00066 ATPA00012
FRAN01318	● 0009 ● 0004 ○ 0001	50 x 17	50		SPEEDCLEAN / BOOK	ATPA00014

Il Color Coding è riferito al colore delle **ALETTE "SPECIAL"**.

RICAMBIO GREY



DATI TECNICI:

- Supporto: poliestere
- Tasche: poliestere
- Alette: polipropilene
- Filato: poliestere, cotone, microfibra LOOP

AREA DI APPLICAZIONE



CODICE	DIGIT COLORE ALETTA	CM	CONF	TIPO	COMPATIBILE CON	
					TELAIO	CODICE
FRAN00515		40 x 13	50	TASCHE	SANI SIMPLE	ATPA00069 - 1506
FRAN01319		50 x 17	50		SANI SIMPLE	ATPA00055 - 1506
FRAN01375	● 0005 ● 0002	42 x 11	50	TASCHE E ALETTA "SPECIAL"	AUTOMATIK / NO TOUCH	ATPA00063
FRAN01376	● 0009 ● 0004	40 x 13	50		NEW SANI	ATPA00064
FRAN01322	● 0005 ● 0002 ● 0009	40 x 13	50	TASCHE E ALETTE "SPECIAL"	OLYMPIC / ONE / SPEEDCLEAN / BOOK	ATPA00066 ATPA00012
FRAN01324	● 0004 ○ 0001	50 x 17	50		SPEEDCLEAN / BOOK	ATPA00014
FRAN01325	● 0005 ● 0002 ● 0009	40 x 13	50	SOLO ALETTE "SPECIAL"	OLYMPIC / ONE / SPEEDCLEAN / BOOK	ATPA00066 ATPA00012
FRAN01327	● 0004 ○ 0001	50 x 17	50		SPEEDCLEAN / BOOK	ATPA00014
FRAN00519		40 x 11	50	H&L STRAPPO	RAIL / SLIDE	ATPA00034
					DUPLEX	ATPA00080 - 0015
FRAN00522		60 x 11	50		ALUVEL	ATPA00125
FRAN00524		80 x 11	50		RAIL / SLIDE	ATPA00037
FRAN00518		100 x 11	50		RAIL / SLIDE	ATPA00038
					RAIL / SLIDE	ATPA00033

RICAMBIO TUFTING EXPORT



DATI TECNICI:

- Supporto: poliestere
- Tasche: poliestere
- Nastrino laterale: poliestere
- Filato: poliestere, cotone

AREA DI APPLICAZIONE



CODICE	DIGIT COLORE ALETTA	CM	CONF	TIPO	COMPATIBILE CON	
					TELAIO	CODICE
FRAN00753		40 x 13	50	TASCHE	SANI SIMPLE	ATPA00069 - 1506
FRAN01331		50 x 17	50		SANI SIMPLE	ATPA00055 - 1506
FRAN01332	● 0005 ● 0002	40 x 13	50	TASCHE E ALETTE "SPECIAL"	OLYMPIC / ONE / SPEEDCLEAN / BOOK	ATPA00066 ATPA00012
FRAN01334	● 0009 ● 0004 ○ 0001	50 x 17	50		SPEEDCLEAN / BOOK	ATPA00014
FRAN01335	● 0005 ● 0002 ● 0009	40 x 13	50	SOLO ALETTE "SPECIAL"	OLYMPIC / ONE / SPEEDCLEAN / BOOK	ATPA00066 ATPA00012
FRAN01337	● 0004 ○ 0001	50 x 17	50		SPEEDCLEAN / BOOK	ATPA00014

Il Color Coding è riferito al colore delle **ALETTE "SPECIAL"**.

RICAMBIO COMBIMOP



DATI TECNICI:

- Supporto: poliestere
- Alette: polipropilene
- Filato: cotone Tufting Export, microfibra SNOW

AREA DI APPLICAZIONE



CODICE	DIGIT COLORE ALETTA	CM	CONF	TIPO	COMPATIBILE CON	
					TELAIO	CODICE
FRAN00465		40 x 13	50	TASCHE	SANI SIMPLE	ATPA00069 - 1506
FRAN00467		50 x 17	50		SANI SIMPLE	ATPA00055 - 1506
FRAN01338	● 0005 ● 0002 ● 0009	40 x 13	50	TASCHE E ALETTE "SPECIAL"	OLYMPIC / ONE / SPEEDCLEAN / BOOK	ATPA00066 ATPA00012
FRAN01340	● 0004 ○ 0001	50 x 17	50		SPEEDCLEAN / BOOK	ATPA00014
FRAN01341	● 0005 ● 0002 ● 0009	40 x 13	50	SOLO ALETTE "SPECIAL"	OLYMPIC / ONE / SPEEDCLEAN / BOOK	ATPA00066 ATPA00012
FRAN01343	● 0004 ○ 0001	50 x 17	50		SPEEDCLEAN / BOOK	ATPA00014

RICAMBIO TUFTING LIGHT



DATI TECNICI:

- Supporto: poliestere
- Tasche: poliestere
- Nastrino laterale: poliestere
- Filato: poliestere, cotone

AREA DI APPLICAZIONE



CODICE	DIGIT COLORE ALETTA	CM	CONF	TIPO	COMPATIBILE CON	
					TELAIO	CODICE
FRAN00348		40 x 13	50	TASCHE	SANI SIMPLE	ATPA00069 - 1506
FRAN00352		50 x 17	50		SANI SIMPLE	ATPA00055 - 1506
FRAN01344	● 0005 ● 0002 ● 0009	40 x 13	50	TASCHE E ALETTE "SPECIAL"	OLYMPIC / ONE / SPEEDCLEAN / BOOK	ATPA00066 ATPA00012
FRAN01346	● 0004 ○ 0001	50 x 17	50		SPEEDCLEAN / BOOK	ATPA00014
FRAN01347	● 0005 ● 0002 ● 0009	40 x 13	50	SOLO ALETTE "SPECIAL"	OLYMPIC / ONE / SPEEDCLEAN / BOOK	ATPA00066 ATPA00012
FRAN01349	● 0004 ○ 0001	50 x 17	50		SPEEDCLEAN / BOOK	ATPA00014

Il Color Coding è riferito al colore delle **ALETTE "SPECIAL"**.

COS'È TRIOMOP?

IPC progetta e realizza soluzioni per la pulizia che nascono da concrete esigenze dell'utenza e si distinguono per la straordinarietà dei risultati che garantiscono.

TRIOMOP, IL NUOVO RICAMBIO MOP BREVETTATO IPC

che consente di effettuare tre diverse operazioni di pulizia dei pavimenti con un unico ricambio suddiviso in tre sezioni.

Estremamente facile e conveniente, TRIOMOP è costituito da 3 lati di diverso materiale (microfibre o cotone) per soddisfare diversi bisogni e livelli di risultato.

Variando la composizione delle tre diverse sezioni, tra microfibra e cotone- poliestere (ad anello chiuso o aperto), si lava e asciuga "simultaneamente".

**CON UN SOLO RICAMBIO SI PUÒ
OPERARE SUL TRIPLO DI SUPERFICIE,
AUMENTANDO LA SUA VERSATILITÀ.**

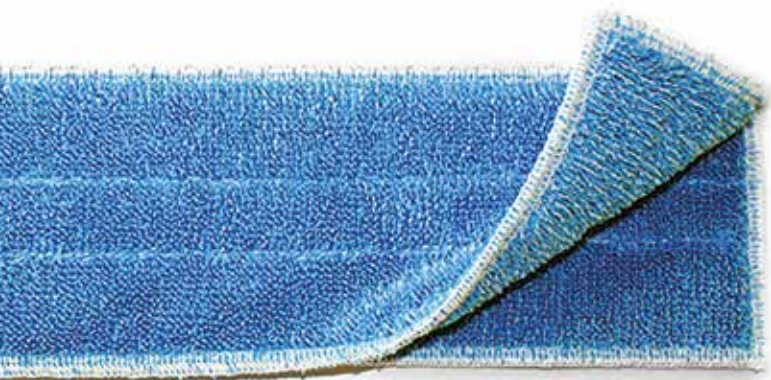

VANTAGGI

- **OTTIMA PRESTAZIONE DI PULIZIA**
nella rimozione dello sporco libero e aderente
- **ALTISSIMA RESA**
di superficie (oltre 40 m²)
- **RILASCIO UNIFORME**
della soluzione e tempi di asciugatura ridotti
- **ERGONOMICO**
peso ridotto, buona scorrevolezza
- **UNIVERSALE**
si adatta a tutti i telai esistenti in commercio
- **ECOLOGICO**
enfatizza le prestazioni del prodotto chimico e ne riduce il consumo
- **OTTIMO RAPPORTO QUALITÀ/PREZZO**
in pratica 3 mop al prezzo di 2

TIPI e MISURE

- **CON TASCHE (40X13 - 50X17 cm)**
- **CON H&L STRAPPO (40X13 cm)**

A RICHIESTA è possibile personalizzare il formato o le misure del ricambio



TESTATO DA:

FIGR Istituto di Ricerca e di Controllo per Facility Management GmbH

COME SI USA TRIOMOP?

LATO C



LATO B

LATO A

METODOLOGIA 1

(per normali operazioni di pulizia)

FASE 1

L'operazione di lavaggio effettuata con il lato A del mop permette una maggiore aderenza del mop stesso alla superficie e una maggiore raccolta dello sporco. Contemporaneamente al lavaggio, la parte B (panno in microfibra) raccoglie il residuo di sporco e assorbe la soluzione e l'umidità in eccesso.

FASE 2

Dopo aver ripiegato il lato B, si procede con la rifinitura della superficie usando il lato C, (lato disponibile in vari materiali) lasciando il pavimento perfettamente asciutto e senza striature.

METODOLOGIA 2

(per pulizia di superfici particolarmente sporche)

FASE 1

Iniziare la procedura con il mop ripiegato su se stesso, in modo da utilizzare solo il lato C. Procedere con l'operazione di lavaggio fino a coprire tutta la superficie da trattare.

FASE 2

Sollevare il manico verso l'alto e successivamente riposizionare il ricambio sul pavimento facendo aderire contemporaneamente i lati A e B. Insieme al lavaggio espletato dalla sezione A, la parte B (panno in microfibra) raccoglie il residuo di sporco e assorbe la soluzione e l'umidità in eccesso.

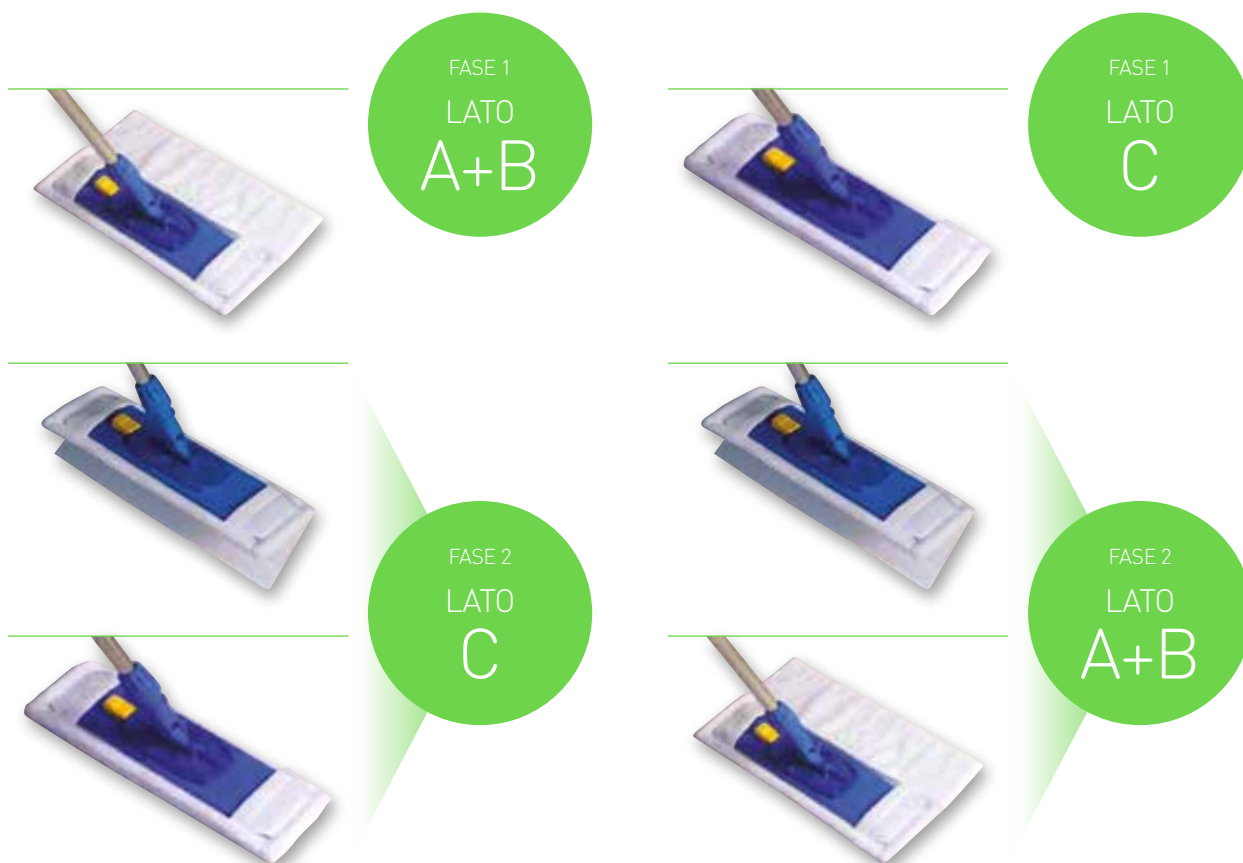

RICAMBIO TRIOMOP ZEBRY



DATI TECNICI:

- LATO A: Microfibra Zebry
- LATO B: Panno in microfibra
- LATO C: Microfibra Zebry

CODICE	CM	CONF	TIPO	COMPATIBILE CON	
				TELAIO	CODICE
FRAN00902	40 x 13	25	TASCHE	SANI SIMPLE	ATPA00069 - 1506
				OLYMPIC / ONE	ATPA00066
FRAN01297	50 x 17	25	TASCHE	SANI SIMPLE	ATPA00055 - 1506
				RAIL / SLIDE	ATPA00034
FRAN01409	40 x 13	25	H&L STRAPPO	DUPLEX	ATPA00080 - 0015
				ALUVEL	ATPA00125

RICAMBIO TRIOMOP HYGIENE



CODICE	CM	CONF	TIPO	COMPATIBILE CON	
				TELAIO	CODICE
FRAN01123	40 x 13	25	TASCHE	SANI SIMPLE	ATPA00069 - 1506
				OLYMPIC / ONE	ATPA00066
FRAN01124	50 x 17	25	TASCHE	SANI SIMPLE	ATPA00055 - 1506
				RAIL / SLIDE	ATPA00034
FRAN01156	40 x 13	25	H&L STRAPPO	DUPLEX	ATPA00080 - 0015
				ALUVEL	ATPA00125

MOP IN COTONE STANDARD



CODICE	PESO	CONF	BANDA
MOPP00010 - 0001	350 g	60	-
MOPP00013 - 0001	400 g	50	-
MOPP00016 - 0001	450 g	50	-
MOPP00020 - 0001	500 g	50	-
MOPP00037 - 0001	350 g	60	✓
MOPP00040 - 0001	400 g	50	✓
MOPP00042 - 0001	450 g	50	✓
MOPP00044 - 0001	500 g	50	✓

MOP IN COTONE STANDARD
CON BANDA AD ANELLO CHIUSO



CODICE	PESO	CONF	BANDA
MOPP00077 - 0001	350 g	60	✓
MOPP00078 - 0001	400 g	50	✓

MOP IN COTONE EXPORT



CODICE	PESO	CONF	BANDA
MOPP00048 - 0001	350 g	60	-
MOPP00049 - 0001	400 g	50	-
MOPP00050 - 0001	450 g	50	-
MOPP00051 - 0001	500 g	50	-
MOPP00059 - 0001	350 g	60	✓
MOPP00061 - 0001	400 g	50	✓
MOPP00062 - 0001	450 g	50	✓
MOPP00063 - 0001	500 g	50	✓

ECOMOP
IN TESSUTO NON TESSUTO



CODICE	PESO	CONF	BANDA
MOPP00144 - 0001	220 g	50	-
MOPP00145 - 0001	250 g	40	-
MOPP00146 - 0001	280 g	40	-

ECOMOP RITORTO
IN TESSUTO NON TESSUTO



CODICE	PESO	CONF	BANDA
MOPP00151 - 0001	220 g	50	-
MOPP00154 - 0001	250 g	50	-
MOPP00156 - 0001	280 g	50	-

MICRO-KEN



CODICE	PESO	CONF	BANDA
MOPP00102 - 0005	350 g	25	-

PINZA MOP IN NYLON



CODICE
MPVR12982

● IP15 ● IP09

CONF
200

CODICE
MPVR94539

● IP15 ● IP06
● 0009 ● 0004 ● 0002

CONF
200



PINZA MOP IN NYLON

CON GANCIO IN ACCIAIO INOX

CODICE
MPVR12983

● IP15 ● IP09

CONF
200



CODICE
MPVR94354

● IP15

CONF
200



SACCO LAVAGGIO MOP



70 LT.

CODICE
SACC00001

○ 0001

CODICE
SACC00009

● 1501 ● 0201
● 0301 ● 0401

90 LT.

CODICE
SACC00027

○ 0001

CODICE
SACC00002

● 0501 ● 0201

MOP IN COTONE A FILO FINE
CON CONNETTORE UNIVERSALE



CODICE	PESO	CONF	TIPO CONNETTORE
MOPP00165	220 g	50	UNIVERSALE
MOPP00167	250 g	50	UNIVERSALE
MOPP00168	300 g	50	UNIVERSALE

● 0015 ● 0002 ● 0009 ● 0004 ○ 0001

MOP IN COTONE A FILO GROSSO
CON CONNETTORE UNIVERSALE



CODICE	PESO	CONF	TIPO CONNETTORE
MOPP00170	220 g	50	UNIVERSALE
MOPP00173	250 g	50	UNIVERSALE

● 0015 ● 0002 ● 0009 ● 0004 ○ 0001

MOP IN COTONE A FILO FINE
CON CONNETTORE A VITE



CODICE	PESO	CONF	TIPO CONNETTORE
MOPP00003	200 g	50	A VITE
MOPP00004	240 g	50	A VITE
MOPP00005	280 g	50	A VITE
MOPP00030	330 g	50	A VITE

● 0015 ● 0002 ● 0009 ● 0004 ○ 0001

MOP IN COTONE A FILO GROSSO
CON CONNETTORE A VITE



CODICE	PESO	CONF	TIPO CONNETTORE
MOPP00026	200 g	50	A VITE
MOPP00028	240 g	50	A VITE
MOPP00029	280 g	50	A VITE
MOPP00099	330 g	50	A VITE

● 0015 ● 0002 ● 0009 ● 0004 ○ 0001

ECOMOP IN TNT

CON CONNETTORE A VITE



CODICE	PESO	CONF	TIPO CONNETTORE
MOPP00143	160 g	50	A VITE

○ 0001 ● 0015 ● 0002 ● 0009 ● 0004

ECOMOP IN TNT RITORTO

CON CONNETTORE A VITE



CODICE	PESO	CONF	TIPO CONNETTORE
MOPP00148	140 g	50	A VITE
MOPP00149	160 g	50	A VITE
MOPP00150	200 g	50	A VITE

○ 0001 ● 0015 ● 0002 ● 0009 ● 0004

MICRO - SOCKET

CON CONNETTORE A VITE



CODICE	PESO	CONF	TIPO CONNETTORE
MOPP00101 - 0005	200 g	20	A VITE

SECCHIO ELLISSE CON STRIZZINO

- **TRASPORTABILE E LEGGERO:**
con maniglia extra resistente
- **SEMPLICE:** con strizzino incorporato

SECCHIO ELLISSE 12 LITRI

CODICE
SECC00017

● 0015 ● 0002
● 0009 ● 0004

CONF
10

|
4



SECCHIO ELLISSE BLACK IS GREEN™ 12 LITRI

CODICE
SECC00017 - 0099

CONF
10



SECCHIO ELLISSE 15 LITRI

CODICE
SECC00020

● 0015 ● 0002
● 0009 ● 0004

CONF
10



SECCHIO ELLISSE BLACK IS GREEN™ 15 LITRI

CODICE
SECC00020 - 0099

CONF
10



STRIZZINO PER SECCHIO ELLISSE

CODICE
STRI00002

● 0015 ● 0002
● 0009 ● 0004



STRIZZINO PER SECCHIO ELLISSE

CODICE
STRI00002 - 0099



TRIGGY VS TRIGGY DETACHABLE

TRIGGY

CODICE
ATPA00111

● 0015 ● 0002
● 0009 ● 0004

DIMENSIONI
44x12x150 cm

CONF
1



TRIGGY DETACHABLE

CODICE
ATPA00147

● 0015 ● 0002
● 0009 ● 0004

DIMENSIONI
44x12x150 cm

CONF
1

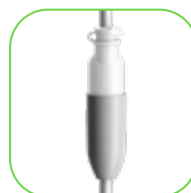

DETTAGLI

- **SISTEMA DI PULIZIA PROFESSIONALE** pronto per l'uso
- **FACILE E FUNZIONALE:** ideale per uffici, sanità (sale operatorie), hotel, ristoranti, bus e treni
- **EROGA LA SOLUZIONE DIRETTAMENTE SUL PAVIMENTO**
- **UTILIZZO PROLUNGATO** grazie al suo serbatoio di 1,25 lt. di soluzione ricaricabile
- **MANICO ERGONOMICO** che velocizza le operazioni e riduce gli sforzi

DETTAGLI

- **RIEMPIMENTO VELOCE:** grazie al suo serbatoio da 500 ml removibile
- **MANICO ERGONOMICO**
- **ECOLOGICO:** utilizza solamente la quantità di soluzione detergente necessaria
- **PRATICO E CONVENIENTE**

ACCESSORI:

SERBATOIO PER TRIGGY DETACHABLE

CODICE
PMVR06334-0001

CAPACITÀ
500 ml

CONF
1



POMELLO PER TRIGGY DETACHABLE

CODICE
MPVR12006

● 0015 ● 0002
● 0009 ● 0004

CAPACITÀ
500 ml

CONF
1



NEW

CURVY

pulire senza fatica

CURVY

Curvy è l'innovativo sistema di pulizia per pavimenti che rende l'attività veloce, efficiente ed ergonomica.

La velocità, l'ergonomia, la leggerezza e la robustezza che caratterizzano Curvy, lo rendono uno strumento indispensabile per ogni operatore.

Ergonico

Con l'intuitivo «movimento ad S» di Curvy, l'operatore riduce drasticamente la tensione esercitata su spalle, braccia e polsi, altrimenti presenti nelle tradizionali attrezzature, limitando i movimenti ripetitivi associati ai **disturbi degli arti superiori** da lavoro, riducendo di conseguenza le correlate malattie professionali.

Curvy assicura una postura corretta e contribuisce al benessere dell'operatore.

Disponibile in due modelli:

- 01. Versione con manico telescopico
- 02. Versione con manico a 3 pezzi

CODICE	MISURE	MANICO	PESO
KTRI06019	40 CM	3 pezzi	0,618 KG
KTRI06020	60 CM	3 pezzi	0,711 KG
KTRI06021	40 CM	Telescopico	0,690 KG
KTRI06022	60 CM	Telescopico	0,783 KG

01. MANICO
TELESCOPICO

02. MANICO
A 3 PEZZI

MANICO IN LEGNO
CON FORO

CODICE
MANI00006 CODICE
MANI00007

DIMENSIONI
mm Ø23 x 130 cm DIMENSIONI
mm Ø23 x 150 cm

CONF
30 CONF
30



MANICO IN LEGNO
CON ATTACCO A VITE

CODICE
MANI00008 CODICE
MANI00009

DIMENSIONI
mm Ø23 x 130 cm DIMENSIONI
mm Ø23 x 150 cm

CONF
30 CONF
30



MANICO IN PLASTICA
CON ATTACCO A VITE

CODICE
MANI00005

● 0002

DIMENSIONI
mm Ø22 x 130 cm

CONF
50



MANICO IN ALLUMINIO
CON FORO

CODICE
MANI00029

● 0015 ● 0002
● 0009 ● 0004

DIMENSIONI
mm Ø23 x 145 cm

CONF
60



MANICO IN ALLUMINIO
CON ATTACCO A VITE

CODICE
MANI00030

● 0015 ● 0002
● 0009 ● 0004

DIMENSIONI
mm Ø23 x 145 cm

CONF
60



MANICO IN FIBRA DI VETRO
CON FORO

CODICE
MANI00035

● 0009

DIMENSIONI
mm Ø23,5 x 145 cm

CONF
60



MANICO TELESCOPICO
IN ALLUMINIO
CON FORO

CODICE
MANI00033 CODICE
MANI00032

● 0005 ● 0005
● 0009 ● 0009
● 0002 ● 0002
● 0004 ● 0004

DIMENSIONI
2 x 70 cm DIMENSIONI
2 x 100 cm

CONF
20 CONF
20



MANICO CROMATO
IN 2 PEZZI
CON FORO

CODICE
MANI00001 CODICE
MANI00002

● 0009 ● 0009

DIMENSIONI
mm Ø22 x 130 cm DIMENSIONI
mm Ø22 x 145 cm

CONF
50 CONF
50



COMPONENTI:

MANOPOLA COLORATA

CODICE
MANO00003 ● 0015 ● 0002
● 0009 ● 0004



* Per tutti i manici ad eccezione del Manico Telescopico in alluminio e del Manico Telescopico Ergonomico

BARRA PORTAMANICI

CODICE
MPVR94925-IP06

DIMENSIONI
50 x 7 x 4,5 h cm

CONF
1



SPINGIACQUA IN POLIPROPILENE
BLACK IS GREEN™



CODICE	DIGIT	CM	CONF
ATPA00023	9999	45	10
ATPA00024	9999	55	10
ATPA00025	9999	75	10



Consigliato per utilizzo generale

SPINGIACQUA IN POLIPROPILENE

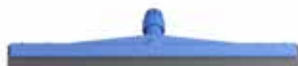

CODICE	DIGIT	CM	CONF
ATPA00026	● 1515	35	10
ATPA00023	● 1515	45	10
ATPA00024	● 1515	55	10
ATPA00025	● 1515	75	10



Consigliato per utilizzo generale

SPINGIACQUA IN METALLO



CODICE	CM	CONF
ATPA00020	45	10
ATPA00021	55	10
ATPA00022	75	10



Indicato per utilizzo industriale

SPINGIACQUA IN NYLON
(CON GOMMA NERA)



CODICE	DIGIT	CM	CONF
ATPA00101	● 1506 ● 0206	35	10
ATPA00098	● 1506 ● 0206	45	10
ATPA00099	● 1506 ● 0206	55	10
ATPA00100	● 1506 ● 0206	75	10



Consigliato per utilizzo generale

SPINGIACQUA IN NYLON
(CON GOMMA BIANCA)



CODICE	DIGIT	CM	CONF
ATPA00043	○ 0101	45	10
ATPA00044	○ 0101	55	10
ATPA00045	○ 0101	75	10



Indicato per il settore alimentare

SPINGIACQUA IN NYLON
(CON GOMMA ROSSA)



CODICE	DIGIT	CM	CONF
ATPA00039	● 0206	45	10
ATPA00040	● 0206	55	10
ATPA00041	● 0206	75	10



Indicato per olio e sostanze oleose

Per gli abbinamenti con i manici vedere TAV D a pag 14

SPINGIACQUA TELESCOPIC MUSTIK
CON MANICO TELESCOPICO

CODICE
ATPA00178 - IP06

DIMENSIONI
35 cm

CONF
1



SCRABER CON ATTACCO SNODATO

CODICE
ATPA00076

● IP15

DIMENSIONI
23 cm

CONF
10



SCRABER CON IMPUGNATURA

CODICE
ATPA00078

● IP15

DIMENSIONI
23,5 cm

CONF
10



TAMPONE ABRASIVO

CODICE
SPUG00022

○ 0001

DIMENSIONI
25 cm

CONF
10

CODICE
SPUG00001

● 0013

● 0003

● 0029



TAMPONE GLASS MOP

CODICE
FRAN01001 - 0003

DIMENSIONE
24 cm

CONF
50



SUPERFICI

- Vetri
- Specchi

TAMPONE SNOW

CODICE
TESS00276

DIMENSIONE
24 cm

CONF
50



SUPERFICI

- Marmo
- Lavagne Bianche

TAMPONE SPOT

CODICE
TESS00290

DIMENSIONE
24 cm

CONF
50



SUPERFICI

- Piastrelle
- Legno
- Ceramica
- Mosaico

TAMPONE ZEBRY

CODICE
TESS00316

DIMENSIONE
24 cm

CONF
50



SUPERFICI

- Multiuso
- Alluminio
- Acciaio
- Marmo
- Mosaico

TAMPONE SNOW COLORATO

CODICE
FRAN00609

● 0005 ● 0002
● 0003 ● 0004

DIMENSIONI
24 cm

CONF
100



SNOW è il tipo di microfibra più apprezzato dalla clientela. Molto soffice, può essere usata su tutte le superfici, umida e bagnata ma anche asciutta.

SUPERFICI

- Marmo
- Lavagne Bianche

GUANTI SNOW

CODICE
FRAN00503

● 0005 ● 0002
● 0003 ● 0004
○ 0001

CONF
25



PANNI & SPUGNE

Pensata per i “professionisti del pulito” e non solo, la linea panni e spugne comprende un vasto assortimento di prodotti di alta qualità e professionalità per rispondere alle molteplici esigenze del cliente.

I PANNI

VANTAGGI

- **I PANNI SONO ADATTI A TUTTE LE TIPOLOGIE DI SUPERFICI, DALLE RIFLETTENTI ALLE RUVIDE**

LA GAMMA

La gamma di prodotti è stata suddivisa in 6 categorie:

- **MICROFIBRA**
- **MULTIUSO**
- **PAVIMENTI**
- **VETRI**
- **COMPOSTABILE**
- **SPUGNE**

METODO DI UTILIZZO

FASE 1

Scelto il colore del panno in base alle operazioni di pulizia e all'area, piegare il tessuto in 4 parti così da ottenere 8 superfici per poter sfruttare l'intero panno.

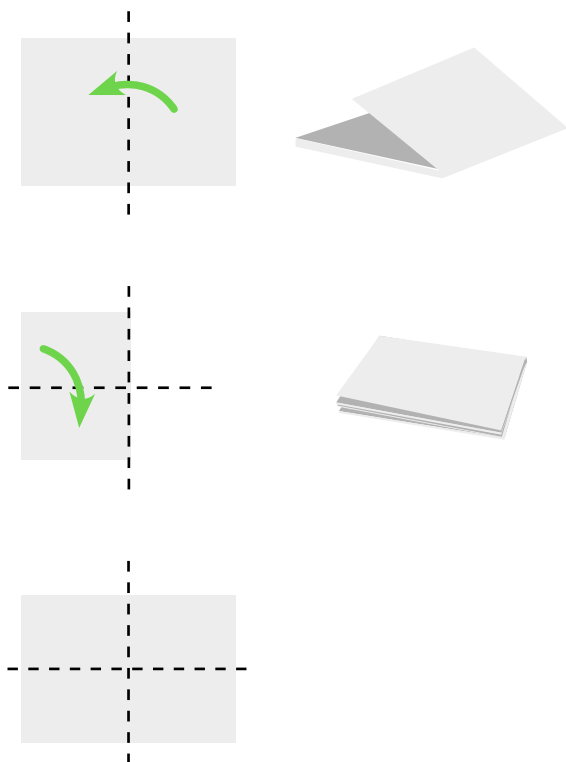

FASE 2

Spruzzare la soluzione sul panno, umidificando l'intera superficie da entrambi i lati.

SI CONSIGLIA di spruzzare la soluzione direttamente sul panno e non sulla superficie, a meno che non ci si trovi in presenza di macchie particolari.

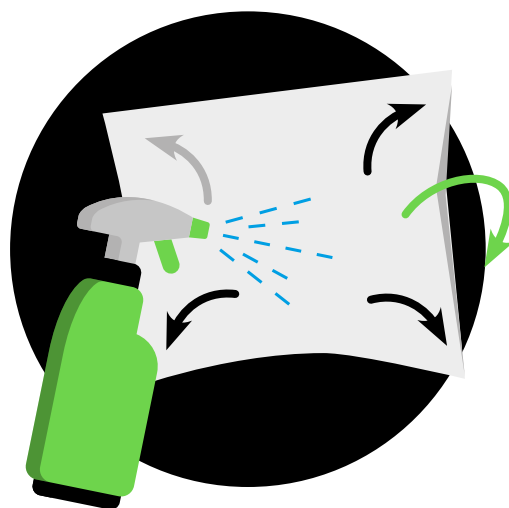

Al termine lavare i panni e metterli ad asciugare.

I PANNI IN MICROFIBRA VANNO LAVATI IN LAVATRICE AD ALTA TEMPERATURA CON IL DETERGENTE APPROPRIATO.

MICRO SILVER

Per limitare il rischio di contaminazioni trasversali e la diffusione di infezioni si attuano operazioni di pulizia e di disinfezione.

Sebbene questi metodi siano efficaci il loro effetto è solo temporaneo e la formazione di colonie batteriche rimane sempre una concreta minaccia.

Per questo motivo sono stati introdotti degli innovativi materiali antimicrobici per la prevenzione e la manutenzione negli ambienti sensibili, in cui il rischio di contaminazione trasversale è particolarmente elevato.

COS'È

MICRO SILVER è un panno in microfibra con un trattamento antimicrobico basato su nanotecnologie agli ioni d'argento.

COME FUNZIONA

Gli ioni attivi d'argento hanno un forte potere ossidante: distruggono batteri e funghi ossidandone la membrana cellulare e inibiscono così lo sviluppo dei fattori patogeni limitando il trasferimento dei batteri tra le aree.

RISULTATI

Questa metodologia garantisce la distruzione quasi totale delle cariche batteriche dopo 10 minuti di permanenza del battere all'interno del tessuto e un'ottima persistenza dell'efficacia antibatterica anche dopo 500 lavaggi.

CARATTERISTICHE

COMPOSIZIONE:

80% poliestere
20% poliammide

PESO:

308 gr/sqm

COLORI:

blu
rosso
giallo
verde

CONFEZIONE:

imbustato singolarmente
5 pezzi per cartone

VANTAGGI

- **ECOLOGICO**
elimina 95% di germi/batteri con un notevole risparmio di prodotto chimico
- **SICURO**
nessun pericolo di irritazione o allergia da contatto per l'operatore grazie all'innocuità dell'argento.
- **EFFICACE IN 10 MINUTI UCCIDE I GERMI/BATTERI**
riducendo così drasticamente la contaminazione incrociata batterica
- **OTTIMO RAPPORTO QUALITÀ/PREZZO**
- **ELEVATI CICLI DI LAVAGGIO**
Trattamento batterico resiste fino a 500 lavaggi (ad alte temperature)
- **LUNGA DURATA DEL PANNO**

TEST

I test d'efficacia sono stati condotti contro le seguenti forme patogene

BATTERI:

Test report 1: **STAPHYLOCOCCUS AUREUS**
Test report 2: **PSEUDOMONAS AERUGINOSA**
Test report 3: **KLEBSIELLA PNEUMONIA**
Test report 4: **ESCHERICHIA COLI**
Test report 5: **SALMONELLA**

FUNGI:

Test report 6: **ASPERGILLUS FUMIGATUS**
Test report 7: **PENICILLIUM NIDULANS**



cellula dell'organismo

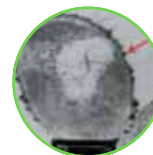

nano argento sulla parete cellulare

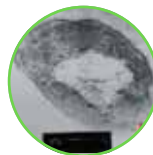

annienta le membrane delle cellule



smembra le cellule del corpo

MULTI UTILITY

PANNO IN MICROFIBRA MULTIUSO

CODICE
PANN00026

● 0005 ● 0011
● 0003 ● 0004

DIMENSIONI
35x38 cm

CONF
1 pz



CARATTERISTICHE:

- Panno in microfibra indicato per multiuso, vetro, acciaio
- Sgrassante, assorbente
- Azione antibatterica
- Resistente ai detergenti
- Non lascia aloni

MICRO PLUS

PANNO IN MICROFIBRA
(80% POLIESTERE - 20% POLIAMMIDE)

CODICE
PANN00023

● 0005 ● 0002
● 0003 ● 0004

DIMENSIONI
40 x40 cm

CONF
1 pz



CARATTERISTICHE:

- Grande capacità di assorbimento
- Resistente ai detergenti
- Non lascia aloni
- Ideale per l'utilizzo a secco o a umido
- Resistente nel tempo

MICRO KOMBI

PANNO IN MICROFIBRA

CODICE
PANN00045

● 0015 ● 0040

DIMENSIONI
37x35 cm

CONF
10 pz



CARATTERISTICHE:

- Sgrassante senza aloni
- Molto resistente e assorbente
- Scorrevole sulla superficie
- Ottimo per superfici in acciaio e vetro
- Lavabile in lavastoviglie

MICRO SILVER

PANNO IN MICROFIBRA ANTIBATTERICO
(80% POLIESTERE - 20% POLIAMMIDE)

CODICE
PANN00025

● 0055 ● 0052
● 0053 ● 0054

DIMENSIONI
40 x40 cm

CONF
10 pz



CARATTERISTICHE:

- Panno in microfibra antibatterico
- Grande capacità di assorbimento
- Resistente ai detergenti
- Ideale per l'utilizzo a secco o a umido

MICRO PLUS EXPORT

PANNO IN MICROFIBRA
(70% POLIESTERE - 30% POLIAMMIDE)

CODICE
PANN00118

● 0005 ● 0002
● 0003 ● 0004

DIMENSIONI
40 x40 cm

CONF
5 pz



CARATTERISTICHE:

- Elevata capacità di assorbimento
- Resistente ai detergenti
- Non lascia aloni
- Ideale per l'utilizzo a secco o a umido
- Resistente nel tempo

MICRO UP

PANNO MULTIUSO
(70% POLIESTERE - 30% POLIAMMIDE)

CODICE
PANN00070

● 0005 ● 0002
● 0003 ● 0004

DIMENSIONI
37x37 cm

CONF
20 pz



MICRO LIGHT

PANNO IN MICROFIBRA TNT
(50% POLIESTERE - 50% POLIAMMIDE)

CODICE
PANN00022

● 0005 ● 0002
● 0003 ● 0004

DIMENSIONI
36 x40 cm

CONF
10 pz



CARATTERISTICHE:

- Panno in microfibra TNT indicato per la pulizia quotidiana
- Leggero e maneggevole
- Adatto alle superfici più delicate
- Ideale per l'asciugatura di stoviglie o altri utensili da cucina

MICRO PLUS MAXI

PANNO IN MICROFIBRA
(80% POLIESTERE - 20% POLIAMMIDE)

CODICE
PANN00019

● 0003

DIMENSIONI
60 x40 cm

CONF
10 pz



CARATTERISTICHE:

- Grande capacità di assorbimento
- Non lascia striature
- Adatto ad ogni tipo di pavimento anche delicato
- Ideale per l'utilizzo a secco o a umido
- Soffice e maneggevole

PANNI & SPUGNE / PANNI MULTIUSO

BLUE DREAM

PANNO MICROFIBRA E MULTIUSO
(70% POLIESTERE - 30% POLIAMMIDE)

CODICE
PANN00044



DIMENSIONI
40 x40 cm

CONF
5 pz



CARATTERISTICHE:

- Lava ed asciuga senza lasciare traccia
- Ottima scorrevolezza
- Ideale per l'asciugatura di vetri, specchi e superfici laccate

PANNI & SPUGNE / PANNI PER PAVIMENTI

ECO FLOOR

PANNO PAVIMENTI
(80% VISCOSA - 20% POLIPROPILENE)

CODICE
PANN00057

DIMENSIONI
50 x70 cm

CONF
100 pz



CARATTERISTICHE:

- Super assorbente
- Rapido nel risciacquo
- Utilizzo a umido su ogni tipo di pavimento e con qualsiasi detergente, anche i più aggressivi

PANNI & SPUGNE / COMPOSTABILE

PANNO COMPOSTABILE

CODICE
PANN00075

DIMENSIONI
35x40 cm

CONF
20 pz



Panno biodegradabile altamente assorbente, indicato per l'uso quotidiano su qualsiasi superficie, sia a secco che a umido.

Può essere usato anche nel settore alimentare.

RAINBOW

PANNO MULTIUSO
(80% VISCOSA - 20% FIBRE MISTE)

CODICE
PANN00042



DIMENSIONI
35 x40 cm

CONF
10 pz



- Pulisce senza graffiare
- Grande capacità di assorbimento
- Ideale per tutte le superfici
- Voluminoso per una maggiore raccolta dello sporco

PANNI & SPUGNE / PANNI PER VETRI

MICRO GLASS

PANNO PER VETRI IN MICROFIBRA
(80% POLIESTERE - 20% POLIAMMIDE)

CODICE
PANN00047



DIMENSIONI
40 x40 cm

CONF
5 pz



CARATTERISTICHE:

- Asporta e trattiene lo sporco
- Non lascia aloni
- Ideale per vetri e specchi
- Leggero e morbido al tatto
- Resistente nel tempo

ECO RAINBOW

PANNO MULTIUSO
(85% VISCOSA - 15% POLIPROPILENE)

CODICE
PANN00039



DIMENSIONI
38 x 40 cm

CONF
20 pz



CARATTERISTICHE:

- Adatto ad ogni tipo di superficie
- Non lascia traccia nè aloni
- Buona capacità di assorbimento
- Ottimo per la pulizia del bagno

VETRIX

PANNO VETRI FORATO
(65% VISCOSA - 25% POLIESTERE - 10% LATTICE)

CODICE
PANN00012



DIMENSIONI
38 x40 cm

CONF
10 pz



CARATTERISTICHE:

- Panno vetri forato
- Ottimo nella pulizia di superfici riflettenti
- Utilizzabile con qualsiasi detergente
- Non lascia striature
- Morbido e flessibile per facilitare il lavoro

AREA DI APPLICAZIONE



SPONCOLOR

SPUGNA CON FIBRA ABRASIVA BIANCA
(FIBRA ANTIGRAFFIO: 10 0% POLIESTERE -
SPUGNA: 10 0% POLIURETANO)

CODICE
SPUG00016



DIMENSIONI
15x7x4,5 cm

CONF
10 pz



CARATTERISTICHE:

- Elimina lo sporco senza graffiare
- Adatto alle superfici più delicate
- Resistente nel tempo

SPONBROWN

SPUGNA CON FIBRA ABRASIVA VERDE
(FIBRA ANTIGRAFFIO: 10 0% POLIESTERE -
SPUGNA: 10 0% POLIURETANO)

CODICE
SPUG00010

DIMENSIONI
14x9,5x3,5 cm

CONF
10 pz



CARATTERISTICHE:

- Pulito perfetto a fondo
- Ottimo per tutte le superfici tranne quelle delicate
- Resistente nel tempo

MAGIC NANO SPONGE

SPUGNA PER: SPORCO, MACCHIE, MATITA,
PENNARELLO, PASTELLO

CODICE
PANN00055



DIMENSIONI
10x6,3x3 cm

CONF
1 pz

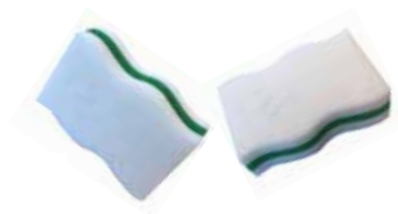

CARATTERISTICHE:

- Lunga durata
- Efficace: rimuove immediatamente le macchie più ostinate
- Indicata su: vetro, pelle, plastica, superfici cromate, acciaio inox
- Morbida e flessibile: grazie allo strato di poliuretano interno
- Igienica

GISELLA

PANNO SPUGNA
(99% CELLULOSA - 1% NYLON)

CODICE
SPUG00017



DIMENSIONI
18x20 cm

CONF
10 pz

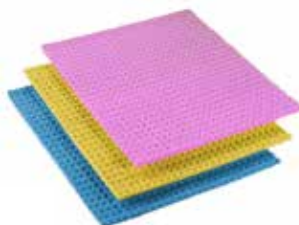

CARATTERISTICHE:

- Ottima capacità di assorbimento
- Facile asciugatura e risciacquo
- Utilizzabile con qualsiasi detergente
- Ideale per la pulizia ripetuta in bar, ristoranti, ecc.

GAMMA CARRELLI DI PULIZIA

SOLUZIONI MODULARI PER OGNI NECESSITÀ

La gamma di carrelli Brix è la soluzione ideale per tutte le applicazioni di pulizia.

La linea Black is Green unisce i vantaggi della modularità dei carrelli Brix con i benefici della plastica riciclata.

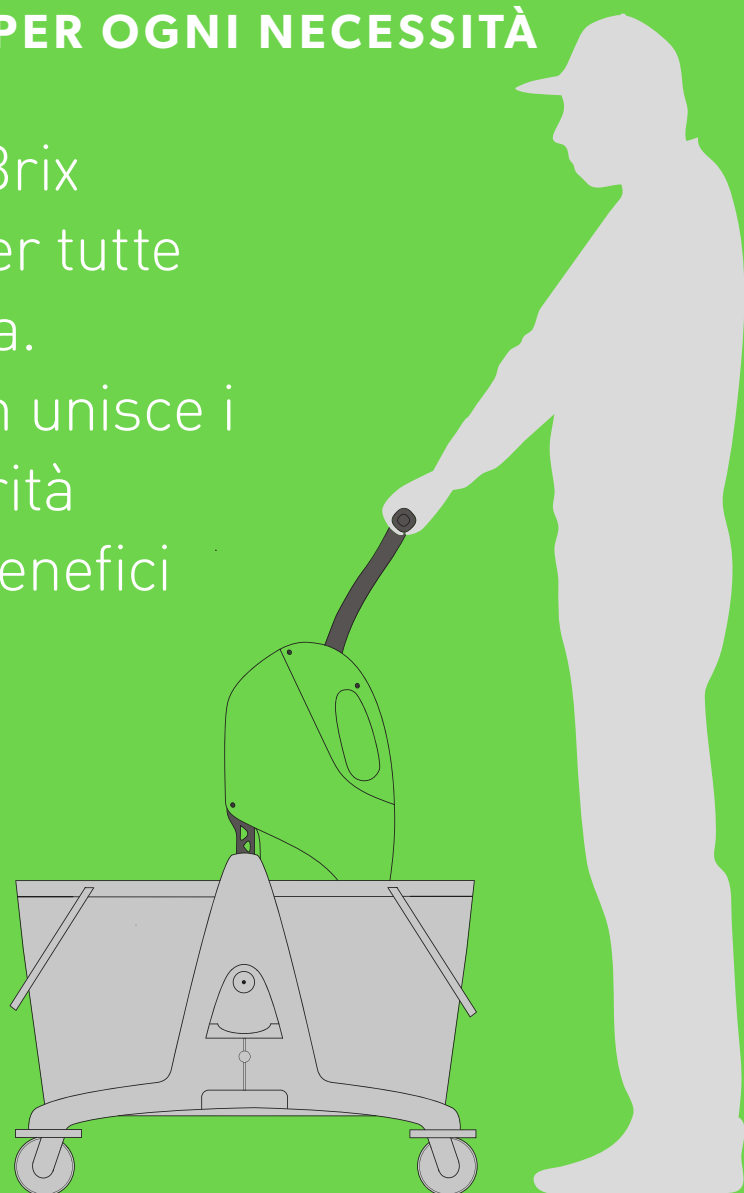

STRIZZATORE KINETIC

Kinetic è lo strizzatore del futuro in cui tecnologia e design si incontrano al servizio dell'uomo. Kinetic, infatti, racchiude in un solo strumento le migliori performance del mercato e il massimo benessere per l'operatore.



MCS
MULTIFUNCTION
CONTROL
SYSTEM

NEW MULTIFUNCTION CONTROL SYSTEM.

L'innovativo sistema Multifunction Control (patent pending), consente all'operatore di selezionare il giusto livello di strizzazione del mop, in base alla superficie e al tipo di lavaggio che sta effettuando, calibrando l'acqua intrisa.



HIGH



MEDIUM



LOW



EDT
ERGONOMIC
DESIGN
TOOL

PROGETTATO INTORNO ALL'UOMO.

La maniglia ergonomica con sistema di rotazione a 360° e l'angolazione di lavoro, consentono all'operatore di mantenere una postura corretta e fare meno fatica.

Per tutti i carrelli non Brix presenti a catalogo per la versione con strizzatore Kinetic Plus sarà sufficiente apporre il numero 5 come quinta cifra nel codice (dopo la radice CARR o SECC). Es. CARR00038 con strizzatore Kinetic Plus diverrà CARR50038

GAMMA CARRELLI DI PULIZIA /

CARRELLI MINI PER IL LAVAGGIO

CARRELLI CON STRIZZATORE

MANIGLIONE DI SPINTA

STRIZZATORE

SECCHIO GRIGIO

SECCHIO ROSSO

per la soluzione di pulizia

verticale con ganasce, a libro o a rulli, inserito nel secchio rosso

per la raccolta dell'acqua sporca

BASE

con ruote e paracolpi



PERCHÈ UTILIZZARE IL DOPPIO SECCHIO?

si evita che il mop o la frangia sporchi vengano strizzati nel secchio della soluzione pulita.

Una variante di questo carrello è quella dei **CARRELLI MONOVASCA**. Come dice la parola, il monovasca è un secchio (di consistente spessore) sul quale vengono avvitate direttamente le ruote e su cui si inserisce lo strizzatore, senza telaio.

Inoltre è disponibile anche il **MONOVASCA CON DOPPIA SEZIONE** per una effettiva separazione dell'acqua sporca da quella pulita e spesso arricchito con una valvola di scarico al fine di svuotare facilmente l'acqua sporca di recupero.

LA FREQUENZA DEL CAMBIO DIPENDE DAL GRADO DI SPORCO DEL PAVIMENTO.

METODO DI UTILIZZO

FASE 1

Riempire il secchio grigio con acqua fino a 2/3, riempire il secchio rosso con acqua fino a 1/3, versare nel secchio grigio la corretta dose di prodotto come riportato sull'etichetta

FASE 2

Immergere mop/frangia nel secchio grigio per impregnarli di soluzione

FASE 3

Introdurre mop/frangia nello strizzatore e strizzare leggermente

FASE 4

Passare mop/frangia sul pavimento, facendo in modo che aderisca bene alla superficie con movimento a "S" retrocedendo

FASE 5

Introdurre mop/frangia nel secchio rosso, per diluire lo sporco accumulato

FASE 6

Strizzare mop/frangia, per eliminare il più possibile acqua e sporco, che si depositeranno nel secchio rosso

FASE 7

Immergere mop/frangia nel secchio grigio per assorbire una quantità di soluzione sufficiente e riprendere come indicato alla **FASE 4**

CARRELLO MONOVASCA 18 LT. CON STRIZZATORE SPEED / BOOK

CODICE
SECC00033

● 0015 ● 0002

● 0009 ● 0004

DIMENSIONI:
mm 350x600x750 h

PESO:
Kg 4,3

VOLUME:
0,063 m³

DIMENSIONI IMBALLO:
mm 450x355x395 h



COMPOSIZIONE CODICE DIGIT

SECCHIO DA 18 LT.
CON 4 RUOTE Ø 80 MM (RTRT00566)

SECC00061

● 0015
● 0002
● 0009
● 0004

**STRIZZATORE
SPEED/BOOK**

STRI00003

● 0015
● 0002
● 0009
● 0004

CARRELLO MONOVASCA 18 LT. CON STRIZZATORE NEW LINE / STRONG

CODICE
SECC00034

● IP15 ● IP02

● IP09 ● IP04

DIMENSIONI:
mm 350x500x760 h

PESO:
Kg 4,7

VOLUME:
0,093 m³

DIMENSIONI IMBALLO:
mm 475x440x445 h



COMPOSIZIONE CODICE DIGIT

SECCHIO DA 18 LT.
CON 4 RUOTE Ø 80 MM (RTRT00566)

SECC00061

● 0015
● 0002
● 0009
● 0004

**STRIZZATORE
NEW LINE/STRONG**

STRI00030

● IP15
● IP02
● IP09
● IP04

CARRELLO MONOVASCA 25 LT. CON STRIZZATORE NEW LINE / STRONG

CODICE
SECC00027

● IP15 ● IP02

● IP09 ● IP04

DIMENSIONI:
mm 430x500x780 h

PESO:
Kg 5,75

VOLUME:
0,093 m³

DIMENSIONI IMBALLO:
mm 475x440x445 h



COMPOSIZIONE CODICE DIGIT

SECCHIO DA 25 LT.
CON 4 RUOTE Ø 80 MM (RTRT00566)
E PARACOLPI

SECC00032

● 0015
● 0002
● 0009
● 0004

**STRIZZATORE
NEW LINE/STRONG**

STRI00030

● IP15
● IP02
● IP09
● IP04

OPTIONAL CODICE DIGIT

MANIGLIA RILSAN

PMLA96026

CESTINO RILSAN

PMLA96003

GRIGLIA SALVASPORCO
PER MONOVASCA DA 25 LT.

MPVR94361 0006

CARRELLO MONOVASCA ERGONOMICO 25 LT.

CODICE
SECC00035

- IP15 ● IP02
- IP09 ● IP04

DIMENSIONI:
mm 380x520x960 h

PESO:
Kg 5,35

VOLUME:
0,093 m³

DIMENSIONI IMBALLO:
mm 475x440x445 h



COMPOSIZIONE	CODICE	DIGIT
--------------	--------	-------

SECCHIO DA 25 LT.
CON 4 RUOTE Ø 80 MM (RTRT00566),
4 PARACOLPI Ø 90 MM CON FORO
DA Ø 30 MM E 2 PIEDINI DI SOSTEGNO

SECC00001	● 0015
	● 0002
	● 0009
	● 0004

**STRIZZATORE
NEW LINE/STRONG**

STRI00030	● IP15
	● IP02
	● IP09
	● IP04

OPTIONAL

GRIGLIA SALVASPORCO
PER MONOVASCA DA 25 LT.
ERGONOMICO

MPVR94360	0006
------------------	------

CARRELLO MONOVASCA ECOMIX 25 LT.

CODICE
SECC00142

- IP15 ● IP02
- IP09 ● IP04

DIMENSIONI:
mm 540x370x810 h

PESO:
Kg 4,5

VOLUME:
0,085 m³

DIMENSIONI IMBALLO:
mm 420x385x525 h



**CARRELLO MONOVASCA ECOMIX 25 LT.
CON VALVOLA DI SCARICO**

CODICE
CARR01307

- IP15 ● IP02 ● IP09 ● IP04

PREZZO UNITARIO
€ 106,20

COMPOSIZIONE	CODICE	DIGIT
--------------	--------	-------

SECCHIO DA 25 LT.
CON 4 RUOTE Ø 80 MM (RTRT00566)
E PARACOLPI CON VALVOLA DI SCARICO

CARR00984	● 0015
	● 0002
	● 0009
	● 0004

SECCHIO DA 25 LT.
CON 4 RUOTE Ø 80 MM (RTRT00566)
E PARACOLPI

SECC00008	● 0015
	● 0002
	● 0009
	● 0004

**STRIZZATORE
NEW LINE/STRONG**

STRI00030	● IP15
	● IP02
	● IP09
	● IP04

CARRELLO DOPPIAVASCA 12+18 LT.

CODICE
SECC00037

- IP15 ● IP02
- IP09 ● IP04

DIMENSIONI:
mm 360x600x820 h

PESO:
Kg 5,35

VOLUME:
0,115 m³

DIMENSIONI IMBALLO:
mm 485x430x550 h



COMPOSIZIONE	CODICE	DIGIT
--------------	--------	-------

SECCHIO DA 12+18 LT.
CON 4 RUOTE Ø 80 MM (RTRT00566),
4 PARACOLPI Ø 90 MM
CON FORO DA Ø 30 MM
E SUPPORTO STRIZZATORE

SECC00003	● 0015
	● 0002
	● 0009
	● 0004

SUPPORTO STRIZZATORE

MPVR94664	● 0006
------------------	---

**STRIZZATORE
NEW LINE/STRONG**

STRI00030	● IP15
	● IP02
	● IP09
	● IP04

**CARRELLO DOPPIAVASCA 12+18 LT.
CON VALVOLA DI SCARICO**

CODICE
SECC00040

- IP15 ● IP02
- IP09 ● IP04

DIMENSIONI:
mm 360x600x820 h

PESO:
Kg 5,35

VOLUME:
0,115 m³

DIMENSIONI IMBALLO:
mm 485x430x550 h



COMPOSIZIONE	CODICE	DIGIT
--------------	--------	-------

SECCHIO DA 12+18 LT.
CON 4 RUOTE Ø 80 MM (RTRT00566)
E 4 PARACOLPI Ø 90 MM
CON FORO DA Ø 30 MM
E SUPPORTO STRIZZATORE

SECC00007	● 0015
	● 0002
	● 0009
	● 0004

SUPPORTO STRIZZATORE

MPVR94664	● 0006
------------------	---

**STRIZZATORE
NEW LINE/STRONG**

STRI00030	● IP15
	● IP02
	● IP09
	● IP04



Completo di
VALVOLA DI SCARICO
per un rapido svuotamento

**CARRELLO DOPPIAVASCA
DOLLY / CLEVY
CON STRIZZATORE
SPEED / BOOK**

CODICE
SECC00044

● 0015 ● 0002
● 0009 ● 0004

DIMENSIONI:
mm 540x280x420 h

PESO:
Kg 3,5

VOLUME:
0,081 m³

DIMENSIONI IMBALLO:
mm 560x330x440 h



**SECCHIO SUDDIVISO
IN DUE COMPARTIMENTI STAGNI**

Strizzatore Speed/Book incorporato,
4 Ruote Ø 50 mm, Doppia Maniglia,
Valvola di scarico e Spessimetro

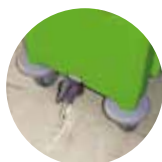

Completo di
VALVOLA DI SCARICO
per un rapido svuotamento

KIT PACK DOLLY / CLEVY

CODICE
SECC00046

● 0015 ● 0002
● 0009 ● 0004

DIMENSIONI:
mm 540x290x700 h

PESO:
Kg 4,8

VOLUME:
0,073 m³

DIMENSIONI IMBALLO:
mm 557x297x445 h



**SECCHIO SUDDIVISO
IN DUE COMPARTIMENTI STAGNI**

Strizzatore Speed/Book incorporato,
4 Ruote Ø 50 mm, Doppia Maniglia,
Valvola di scarico e Spessimetro

**TELAIO ECO-SPEED
MANICO CROMATO
RICAMBIO IN MICROFIBRA**



Completo di
VALVOLA DI SCARICO
per un rapido svuotamento

**ACCESSORI
DOLLY/CLEVY**

GRIGLIA

PER STRIZZATORE DOLLY/CLEVY

CODICE
MPVR94359 - 0006



SPESSIMETRO IN MOUSSE

PER STRIZZATORE DOLLY/CLEVY

CODICE
LAMU00003



**CARRELLO DOPPIAVASCA
DOLLY / CLEVY
CON STRIZZATORE
NEW LINE / STRONG**

CODICE
SECC00009

● IP15 ● IP02
● IP09 ● IP04

DIMENSIONI:
mm 540x280x640 h

PESO:
Kg 5

VOLUME:
0,101 m³

DIMENSIONI IMBALLO:
mm 560x300x600 h



**SECCHIO SUDDIVISO
IN DUE COMPARTIMENTI STAGNI**

Strizzatore New Line/Strong incorporato,
4 Ruote Ø 50 mm, Doppia Maniglia

GAMMA CARRELLI DI PULIZIA /

**CARRELLI
STRIZZATORI
CROMATI
E MINI**

**CARRELLO CROMATO - 50 LT.
CON RUOTE IN PLASTICA Ø 80 MM**

CODICE
CARR00006

DIMENSIONI:
mm 780 x 410 x 780 h

PESO:
Kg 9

VOLUME:
0,190 m³

DIMENSIONI IMBALLO:
mm 790 x 440 x 540 h

**CARRELLO CROMATO - 30 LT.
CON RUOTE IN PLASTICA Ø 80 MM**

CODICE
CARR00015

DIMENSIONI:
mm 750 x 410 x 830 h

PESO:
Kg 9,10

VOLUME:
0,184 m³

DIMENSIONI IMBALLO:
mm 790 x 440 x 540 h

**CARRELLO CROMATO - 50 LT.
CON RUOTE IN PLASTICA Ø 80 MM E SPESSIMETRO**

CODICE
CARR02177

DIMENSIONI:
mm 780 x 410 x 890 h

PESO:
Kg 9,10

VOLUME:
0,184 m³

DIMENSIONI IMBALLO:
mm 790 x 440 x 530 h

**CARRELLO CROMATO - 30 LT.
CON RUOTE IN PLASTICA Ø 80 MM E SPESSIMETRO**

CODICE
CARR01353

DIMENSIONI:
mm 750 x 410 x 830 h

PESO:
Kg 9,10

VOLUME:
0,190 m³

DIMENSIONI IMBALLO:
mm 790 x 445 x 540 h



**CARRELLO CROMATO - 50 LT.
CON RUOTE IN METALLO Ø 80 MM**

CODICE
CARR01725

DIMENSIONI:
mm 780 x 410 x 890 h

PESO:
Kg 9,30

VOLUME:
0,184 m³

DIMENSIONI IMBALLO:
mm 790 x 440 x 530 h

**CARRELLO CROMATO - 30 LT.
CON RUOTE IN METALLO Ø 80 MM**

CODICE
CARR01802

DIMENSIONI:
mm 750 x 410 x 830 h

PESO:
Kg 9,30

VOLUME:
0,190 m³

DIMENSIONI IMBALLO:
mm 790 x 445 x 540 h



CARRELLO CROMATO - 25 LT.
CON RUOTE IN PLASTICA Ø 80 MM

CODICE
CARR00021

DIMENSIONI:
mm 480 x 410 x 880 h

PESO:
Kg 6,35

VOLUME:
0,115 m³

DIMENSIONI IMBALLO:
mm 485 x 430 x 550 h



CARRELLO CROMATO - 15 LT.
CON RUOTE IN PLASTICA Ø 80 MM

CODICE
CARR00024

DIMENSIONI:
mm 470 x 410 x 820 h

PESO:
Kg 6,35

VOLUME:
0,115 m³

DIMENSIONI IMBALLO:
mm 485 x 430 x 550 h



CARRELLO CROMATO - 25 LT.
CON RUOTE IN METALLO Ø 80 MM

CODICE
CARR01816

DIMENSIONI:
mm 480 x 410 x 880 h

PESO:
Kg 6,35

VOLUME:
0,115 m³

DIMENSIONI IMBALLO:
mm 485 x 430 x 550 h



CARRELLO CROMATO - 15 LT.
CON RUOTE IN METALLO Ø 80 MM

CODICE
CARR01817

DIMENSIONI:
mm 470 x 410 x 820 h

PESO:
Kg 6,35

VOLUME:
0,115 m³

DIMENSIONI IMBALLO:
mm 485 x 430 x 550 h



**CARRELLO CROMATO
ESAL - 50 LT.
CON STRIZZATORE REVERSIBILE**

CODICE
CARR00013

DIMENSIONI:
mm 910 x 410 x 960 h

PESO:
Kg 10,40

VOLUME:
0,181 m³

DIMENSIONI IMBALLO:
mm 790 x 445 x 540 h

**CARRELLO CROMATO
ESAL - 30 LT.
CON STRIZZATORE REVERSIBILE**

CODICE
CARR00016

DIMENSIONI:
mm 870 x 410 x 930 h

PESO:
Kg 10,30

VOLUME:
0,190 m³

DIMENSIONI IMBALLO:
mm 790 x 445 x 540 h



**CARRELLO CROMATO
EXPORT - 25 LT.
CON CESTINO**

CODICE
CARR00020

DIMENSIONI:
mm 690 x 380 x 930 h

PESO:
Kg 8

VOLUME:
0,152 m³

DIMENSIONI IMBALLO:
mm 715 x 395 x 540 h

**CARRELLO CROMATO
EXPORT - 15 LT.
CON CESTINO**

CODICE
CARR00023

DIMENSIONI:
mm 600 x 380 x 930 h

PESO:
Kg 8,10

VOLUME:
0,152 m³

DIMENSIONI IMBALLO:
mm 715 x 395 x 540 h



CARRELLO CROMATO MINI UNIVERSAL 1004-991 - 30 LT.

CODICE
CARR00052

DIMENSIONI:
mm 810 x 675 x 1190 h

PESO:
Kg 17,80

VOLUME:
0,302 m³

DIMENSIONI IMBALLO:
mm 860 x 670 x 525 h



Coperchio e sacco sono optional

CARRELLO CROMATO MAXI UNIVERSAL 991 - 30 LT.

CODICE
CARR00058

DIMENSIONI:
mm 1110 x 675 x 1120 h

PESO:
Kg 26,30

VOLUME:
0,302 m³

DIMENSIONI IMBALLO:
mm 860 x 670 x 525 h



Coperchio e sacco sono optional

CARRELLO CROMATO MAXI UNIVERSAL 1007-991 - 120 LT.

CODICE
CARR00056

DIMENSIONI:
mm 1210 x 700 x 1070 h

PESO:
Kg 22,60

VOLUME:
0,302 m³

DIMENSIONI IMBALLO:
mm 860 x 670 x 525 h



Coperchio e sacco sono optional

ACCESSORI:

COPERCHIO UNIVERSAL QUADRO 120 LT.

CODICE
MPVR94552

DIGIT
● 0002 ● 0015 ● 0003 ● 0004

CARRELLO CROMATO TOGO 1 ERGONOMICO 30 LT.

CODICE
CARR00045

DIMENSIONI:
mm 770 x 655 x 1020 h

PESO:
Kg 16,80

VOLUME:
0,190 m³

DIMENSIONI IMBALLO:
mm 790 x 445 x 540 h



Coperchio e sacco sono optional

ACCESSORI:

COPERCHIO 120 LT.

CODICE
MPVR94552

DIGIT
● 0006

CARRELLO CROMATO TOGO 15 LT.

CODICE
CARR00038

DIMENSIONI:
mm 850 x 490 x 1070 h

PESO:
Kg 16,30

VOLUME:
0,190 m³

DIMENSIONI IMBALLO:
mm 790 x 445 x 540 h



Coperchio e sacco sono optional

SACCO 120 LT.

CODICE
SACC00034

DIGIT
● 0006

CARRELLO CROMATO TOGO 2 FULL 30 LT.

CODICE
CARR00041

DIMENSIONI:
mm 950 x 670 x 1220 h

PESO:
Kg 19,20

VOLUME:
0,302 m³

DIMENSIONI IMBALLO:
mm 860 x 670 x 525 h



Coperchio e sacco sono optional

ACCESSORI:

COPERCHIO 70 LT.

CODICE
MPVR94554

DIGIT
● 0002 ● 0005

SACCO 70 LT.

CODICE
SACC00021

DIGIT
● 0002 ● 0005 ● 0003 ● 0004

**CARRELLO CROMATO
MILLEUSI - E1001**
COMPLETO DI CESTINI E SECCHI

CODICE
CARR00036

DIMENSIONI:
mm 810 x 500 x 1120 h

PESO:
Kg 10,20

VOLUME:
0,178 m³

DIMENSIONI IMBALLO:
mm 940 x 620 x 305 h



Coperchio, telaio e sacco sono optional

ACCESSORI:

COPERCHIO 120 LT.

CODICE
MPVR94551

DIGIT
● 0002 ● 0015

PREZZO UNITARIO
€ 19,30

**SACCO DA 120 LT.
CON CERNIERA FRONTALE**

CODICE
SACC00034

DIGIT
● 0006

**CARRELLO CROMATO
MILLEUSI - E1006**
COMPLETO DI CESTINI E SECCHI

CODICE
CARR00048

DIMENSIONI:
mm 670 x 590 x 1050 h

PESO:
Kg 13,30

VOLUME:
0,178 m³

DIMENSIONI IMBALLO:
mm 940 x 620 x 305 h



Coperchio, telaio e sacco sono optional

ACCESSORI:

COPERCHIO 120 LT.

CODICE
MPVR94552

DIGIT
● 0002 ● 0003 ● 0004 ● 0015

TRIS2P - 2X25 LT. CON MANIGLIA DI SPINTA LATERALE

Con strizzatore **NEW LINE**
CODICE Assemblato
CARR00511

CODICE Disassemblato
CARR00509

Con strizzatore **KINETIC**
CODICE Assemblato
CARR50511

CODICE Disassemblato
CARR50509

DIMENSIONI:
mm 750x435x930 h

PESO:
Kg 8,55

VOLUME:
0,175 m³

DIMENSIONI IMBALLO:
mm 740x450x525 h



COMPOSIZIONE	CODICE	DIGIT
BASE CON 4 RUOTE Ø 80 MM, 4 PARACOLPI Ø 90 MM, CON FORO DA Ø 30 MM, E MOSTRINA COPRI CODA DI RONDINE	PMVR95608	● 0015 ● 0010 ● 0009 ● 0004
SECCHIO IN PLASTICA DA 25 LT.	SECC00057	● 0620 ● 0618
MANIGLIA LATERALE "PLUS" VERNICIATA CON 2 PERNI DI FISSAGGIO	PMLA96087	-
STRIZZATORE NEW LINE/STRONG	STRI00030	● IP15 ● IP02 ● IP09 ● IP04
STRIZZATORE KINETIC	STRI00072	● IP09
OPTIONAL	CODICE	DIGIT
VASCHETTA IN POLIPROPILENE PER MANIGLIA LATERALE	MPVR94619	● 0006

TRIS2P - 2X15 LT. CON MANIGLIA DI SPINTA LATERALE

Con strizzatore **NEW LINE**
CODICE Assemblato
CARR00510

CODICE Disassemblato
CARR00508

Con strizzatore **KINETIC**
CODICE Assemblato
CARR50510

CODICE Disassemblato
CARR50508

DIMENSIONI:
mm 750x435x930 h

PESO:
Kg 8,75

VOLUME:
0,175 m³

DIMENSIONI IMBALLO:
mm 740x450x525 h

● IP15 ● IP10
● IP09 ● IP04



COMPOSIZIONE	CODICE	DIGIT
BASE CON 4 RUOTE Ø 80 MM, 4 PARACOLPI Ø 90 MM, CON FORO DA Ø 30 MM, E MOSTRINA COPRI CODA DI RONDINE	PMVR95608	● 0015 ● 0010 ● 0009 ● 0004
SECCHIO IN PLASTICA DA 15 LT.	SECC00055	● 0620 ● 0618
MANIGLIA LATERALE "PLUS" VERNICIATA CON 2 PERNI DI FISSAGGIO	PMLA96087	-
STRIZZATORE NEW LINE/STRONG	STRI00030	● IP15 ● IP02 ● IP09 ● IP04
STRIZZATORE KINETIC	STRI00072	● IP09
OPTIONAL	CODICE	DIGIT
VASCHETTA IN POLIPROPILENE PER MANIGLIA LATERALE	MPVR94619	● 0006

Tutti i carrelli sono disponibili anche con strizzatore **ROLLER/RULLY** e **SPEED/BOOK** (vedi pag 194).

Per i carrelli senza strizzatore New Line sottrarre € 25,00 dal prezzo di listino. _____

TRIS3P - 25 LT. CON MANIGLIA DI SPINTA LATERALE

Con strizzatore NEW LINE
CODICE
CARR00507

Con strizzatore KINETIC
CODICE
CARR50507

● IP15 ● IP10
● IP09 ● IP04

DIMENSIONI:
mm 535x435x930 h

PESO:
Kg 7,5

VOLUME:
0,175 m³

DIMENSIONI IMBALLO:
mm 740x450x525 h



TRIS3P - 15 LT. CON MANIGLIA DI SPINTA LATERALE

Con strizzatore NEW LINE
CODICE
CARR00506

Con strizzatore KINETIC
CODICE
CARR50506

● IP15 ● IP10
● IP09 ● IP04

DIMENSIONI:
mm 510x435x930 h

PESO:
Kg 7,6

VOLUME:
0,175 m³

DIMENSIONI IMBALLO:
mm 740x450x525 h



COMPOSIZIONE	CODICE	DIGIT
BASE CON 4 RUOTE Ø 80 MM, 4 PARACOLPI Ø 90 MM CON FORO DA Ø 30 MM, E MOSTRINA COPRI CODA DI RONDINE	PMVR95607	● 0015 ● 0010 ● 0009 ● 0004
VASCHETTA MM 365X90X180 H	MPVR94646	● 0015 ● 0010 ● 0009 ● 0004
SECCHIO IN PLASTICA DA 25 LT.	SECC00057	● 0618
MANIGLIA LATERALE "PLUS" VERNICIATA CON 2 PERNI DI FISSAGGIO	PMLA96087	-
STRIZZATORE NEW LINE/STRONG	STRI00030	● IP15 ● IP02 ● IP09 ● IP04
STRIZZATORE KINETIC	STRI00072	● IP09

OPTIONAL

VASCHETTA IN POLIPROPILENE PER MANIGLIA LATERALE	MPVR94619	● 0006
--	-----------	--------

COMPOSIZIONE	CODICE	DIGIT
BASE CON 4 RUOTE Ø 80 MM, 4 PARACOLPI Ø 90 MM CON FORO DA Ø 30 MM, E MOSTRINA COPRI CODA DI RONDINE	PMVR95607	● 0015 ● 0010 ● 0009 ● 0004
VASCHETTA MM 365X90X180 H	MPVR94646	● 0015 ● 0010 ● 0009 ● 0004
SECCHIO IN PLASTICA DA 15 LT.	SECC00055	● 0618
MANIGLIA LATERALE "PLUS" VERNICIATA CON 2 PERNI DI FISSAGGIO	PMLA96087	-
STRIZZATORE NEW LINE/STRONG	STRI00030	● IP15 ● IP02 ● IP09 ● IP04
STRIZZATORE KINETIC	STRI00072	● IP09

OPTIONAL

VASCHETTA IN POLIPROPILENE PER MANIGLIA LATERALE	MPVR94619	● 0006
--	-----------	--------

Tutti i carrelli sono disponibili anche con strizzatore **ROLLER/RULLY** e **SPEED/BOOK** (vedi pag 194).

Per i carrelli senza strizzatore New Line sottrarre € 25,00 dal prezzo di listino.

TRIS3P - 25 LT.
CON MANIGLIA REVERSIBILE E VASCHETTA

Con strizzatore NEW LINE
CODICE
CARR01930

Con strizzatore KINETIC
CODICE
CARR51930

- IP15 ● IP10
- IP09 ● IP04

DIMENSIONI:
mm 795x845x440 h

PESO:
Kg 9,6

VOLUME:
0,297 m³

DIMENSIONI IMBALLO:
mm 743x453x518 h



TRIS3P - 15 LT.
CON MANIGLIA REVERSIBILE E VASCHETTA

Con strizzatore NEW LINE
CODICE
CARR01774

Con strizzatore KINETIC
CODICE
CARR51774

- IP15 ● IP10
- IP09 ● IP04

DIMENSIONI:
mm 770x845x440 h

PESO:
Kg 9,6

VOLUME:
0,286 m³

DIMENSIONI IMBALLO:
mm 743x453x518 h



COMPOSIZIONE	CODICE	DIGIT
BASE CON 4 RUOTE Ø 80 MM, 4 PARACOLPI Ø 90 MM E MOSTRINA COPRI CODA DI RONDINE	PMVR95608	<ul style="list-style-type: none"> ● 0015 ● 0010 ● 0009 ● 0004
SECCHIO IN PLASTICA DA 25 LT.	SECC00057	● 0618
MANIGLIA REVERSIBILE VERNICIATA CON 2 PERNI DI FISSAGGIO	PMLA96088	-
VASCHETTA PER MANIGLIA	PMVR95609	<ul style="list-style-type: none"> ● 0015 ● 0010 ● 0009 ● 0004
PORTA MANICO	MPVR94778	● 0006
STRIZZATORE NEW LINE/STRONG	STRI00030	<ul style="list-style-type: none"> ● IP15 ● IP02 ● IP09 ● IP04
STRIZZATORE KINETIC	STRI00072	● IP09

COMPOSIZIONE	CODICE	DIGIT
BASE CON 4 RUOTE Ø 80 MM, 4 PARACOLPI Ø 90 MM E MOSTRINA COPRI CODA DI RONDINE	PMVR95608	<ul style="list-style-type: none"> ● 0015 ● 0010 ● 0009 ● 0004
SECCHIO IN PLASTICA DA 15 LT.	SECC00055	● 0618
MANIGLIA REVERSIBILE VERNICIATA CON 2 PERNI DI FISSAGGIO	PMLA96088	-
VASCHETTA PER MANIGLIA	PMVR95609	<ul style="list-style-type: none"> ● 0015 ● 0010 ● 0009 ● 0004
PORTA MANICO	MPVR94778	● 0006
STRIZZATORE NEW LINE/STRONG	STRI00030	<ul style="list-style-type: none"> ● IP15 ● IP02 ● IP09 ● IP04
STRIZZATORE KINETIC	STRI00072	● IP09

Tutti i carrelli sono disponibili anche con strizzatore **ROLLER/RULLY** e **SPEED/BOOK** (vedi pag 194).

Per i carrelli senza strizzatore New Line sottrarre € 25,00 dal prezzo di listino.

**TRIS2P - 2X25 LT
CON MANIGLIA REVERSIBILE**

Con strizzatore NEW LINE
CODICE Assemblato
CARR00434

CODICE Disassemblato
CARR00426

Con strizzatore KINETIC
CODICE Assemblato
CARR50434

CODICE Disassemblato
CARR50426

- IP15
- IP10
- IP09
- IP04

DIMENSIONI:
mm 810x435x880 h

PESO:
Kg 9,20

VOLUME:
0,175 m³

DIMENSIONI IMBALLO:
mm 740x450x525 h



COMPOSIZIONE	CODICE	DIGIT
BASE CON 4 RUOTE Ø 80 MM, 4 PARACOLPI Ø 90 MM E MOSTRINA COPRI CODA DI RONDINE	PMVR95608	<ul style="list-style-type: none"> ● 0015 ● 0010 ● 0009 ● 0004
SECCHIO IN PLASTICA DA 25 LT.	SECC00057	<ul style="list-style-type: none"> ● 0620 ● 0618
MANIGLIA REVERSIBILE VERNICIATA CON 2 PERNI DI FISSAGGIO	PMLA96088	-
STRIZZATORE NEW LINE/STRONG	STRI00030	<ul style="list-style-type: none"> ● IP15 ● IP02 ● IP09 ● IP04
STRIZZATORE KINETIC	STRI00072	<ul style="list-style-type: none"> ● IP09

OPTIONAL	CODICE	DIGIT
VASCHETTA IN POLIPROPILENE PER MANIGLIA REVERSIBILE	PMVR95609	<ul style="list-style-type: none"> ● 0015 ● 0010 ● 0009 ● 0004

**TRIS2P - 2X15 LT.
CON MANIGLIA REVERSIBILE**

Con strizzatore NEW LINE
CODICE Assemblato
CARR00430

CODICE Disassemblato
CARR00425

Con strizzatore KINETIC
CODICE Assemblato
CARR50430

CODICE Disassemblato
CARR50425

- IP15
- IP10
- IP09
- IP04

DIMENSIONI:
mm 780x435x880 h

PESO:
Kg 9,40

VOLUME:
0,175 m³

DIMENSIONI IMBALLO:
mm 740x450x525 h



COMPOSIZIONE	CODICE	DIGIT
BASE CON 4 RUOTE Ø 80 MM, 4 PARACOLPI Ø 90 MM E MOSTRINA COPRI CODA DI RONDINE	PMVR95608	<ul style="list-style-type: none"> ● 0015 ● 0010 ● 0009 ● 0004
SECCHIO IN PLASTICA DA 15 LT.	SECC00055	<ul style="list-style-type: none"> ● 0620 ● 0618
MANIGLIA REVERSIBILE VERNICIATA CON 2 PERNI DI FISSAGGIO	PMLA96088	-
STRIZZATORE NEW LINE/STRONG	STRI00030	<ul style="list-style-type: none"> ● IP15 ● IP02 ● IP09 ● IP04
STRIZZATORE KINETIC	STRI00072	<ul style="list-style-type: none"> ● IP09

OPTIONAL	CODICE	DIGIT
VASCHETTA IN POLIPROPILENE PER MANIGLIA REVERSIBILE	PMVR95609	<ul style="list-style-type: none"> ● 0015 ● 0010 ● 0009 ● 0004

Tutti i carrelli sono disponibili anche con strizzatore **ROLLER/RULLY** e **SPEED/BOOK** (vedi pag 194).

Per i carrelli senza strizzatore New Line sottrarre € 25,00 dal prezzo di listino.

TRIS3P - 25 LT.

Con strizzatore NEW LINE
CODICE
CARR00424

Con strizzatore KINETIC
CODICE
CARR50424

- IP15 ● IP10
- IP09 ● IP04

DIMENSIONI:
mm 530x435x880 h

PESO:
Kg 6,9

VOLUME:
0,175 m³

DIMENSIONI IMBALLO:
mm 740x450x525 h



COMPOSIZIONE	CODICE	DIGIT
BASE CON 4 RUOTE Ø 80 MM, 4 PARACOLPI Ø 90 MM CON FORO DA Ø 30 MM	PMVR95607	<ul style="list-style-type: none"> ● 0015 ● 0010 ● 0009 ● 0004
VASCETTA MM 365X90X180 H	MPVR94646	<ul style="list-style-type: none"> ● 0015 ● 0010 ● 0009 ● 0004
SECCHIO IN PLASTICA DA 25 LT.	SECC00057	● 0618
STRIZZATORE NEW LINE/STRONG	STRI00030	<ul style="list-style-type: none"> ● IP15 ● IP02 ● IP09 ● IP04
STRIZZATORE KINETIC	STRI00072	● IP09

TRIS3P - 15 LT.

Con strizzatore NEW LINE
CODICE
CARR00423

Con strizzatore KINETIC
CODICE
CARR50423

- IP15 ● IP10
- IP09 ● IP04

DIMENSIONI:
mm 510x435x880 h

PESO:
Kg 7

VOLUME:
0,175 m³

DIMENSIONI IMBALLO:
mm 740x450x525 h



COMPOSIZIONE	CODICE	DIGIT
BASE CON 4 RUOTE Ø 80 MM, 4 PARACOLPI Ø 90 MM CON FORO DA Ø 30 MM	PMVR95607	<ul style="list-style-type: none"> ● 0015 ● 0010 ● 0009 ● 0004
VASCETTA MM 365X90X180 H	MPVR94646	<ul style="list-style-type: none"> ● 0015 ● 0010 ● 0009 ● 0004
SECCHIO IN PLASTICA DA 15 LT.	SECC00055	● 0618
STRIZZATORE NEW LINE/STRONG	STRI00030	<ul style="list-style-type: none"> ● IP15 ● IP02 ● IP09 ● IP04
STRIZZATORE KINETIC	STRI00072	● IP09

TRIS3P - 12+18 LT. CON SUPPORTO SACCO E VASCETTA

Con strizzatore NEW LINE
CODICE
CARR01776

Con strizzatore KINETIC
CODICE
CARR51776

- IP15 ● IP10
- IP09 ● IP04

DIMENSIONI:
mm 770x440x845 h

PESO:
Kg 10,7

VOLUME:
0,286 m³

DIMENSIONI IMBALLO:
mm 743x453x518 h



COMPOSIZIONE	CODICE	DIGIT
BASE CON 4 RUOTE Ø 80 MM, 4 PARACOLPI Ø 90 MM CON FORO DA Ø 30 MM	PMVR95608	<ul style="list-style-type: none"> ● 0015 ● 0010 ● 0009 ● 0004
SECCHIO IN PLASTICA 12+18 LT.	SECC00065	● 0618
MANIGLIA REVERSIBILE VERNICIATA CON 2 PERNI DI FISSAGGIO	PMLA96088	-
VASCETTA PER MANIGLIA	PMVR95609	<ul style="list-style-type: none"> ● 0015 ● 0010 ● 0009 ● 0004
SUPPORTO SACCO DA 50 LT.	PMVR95610	● 0006
BASE REGGISACCO CON RUOTA Ø 80 MM	PMVR95651	● 0006
PORTA MANICO	MPVR94778	● 0006
STRIZZATORE NEW LINE/STRONG	STRI00030	<ul style="list-style-type: none"> ● IP15 ● IP02 ● IP09 ● IP04
STRIZZATORE KINETIC	STRI00072	● IP09
OPTIONAL	CODICE	DIGIT
SACCO PLASTIFICATO PLS DA 50 LT. CON H&L STRAPPO	SACC00012	<ul style="list-style-type: none"> ● 0005 ● 0002 ● 0009 ● 0004

Tutti i carrelli sono disponibili anche con strizzatore **ROLLER/RULLY** e **SPEED/BOOK** (vedi pag 194).

Per i carrelli senza strizzatore New Line sottrarre € 25,00 dal prezzo di listino.

TRIS3P - 25 LT. CON SUPPORTO SACCO E VASCHETTA

Con strizzatore NEW LINE
CODICE
CARR01772

Con strizzatore KINETIC
CODICE
CARR51772

- IP15
- IP10
- IP09
- IP04

DIMENSIONI:
mm 795x440x845 h

PESO:
Kg 9,5

VOLUME:
0,297 m³

DIMENSIONI IMBALLO:
mm 743x453x518 h



TRIS3P - 15 LT. CON SUPPORTO SACCO E VASCHETTA

Con strizzatore NEW LINE
CODICE
CARR01773

Con strizzatore KINETIC
CODICE
CARR51773

- IP15
- IP10
- IP09
- IP04

DIMENSIONI:
mm 770x440x845 h

PESO:
Kg 9,6

VOLUME:
0,286 m³

DIMENSIONI IMBALLO:
mm 743x453x518 h



COMPOSIZIONE	CODICE	DIGIT
BASE CON 4 RUOTE Ø 80 MM, 4 PARACOLPI Ø 90 MM CON FORO DA Ø 30 MM	PMVR95608	<ul style="list-style-type: none"> ● 0015 ● 0010 ● 0009 ● 0004
SECCHIO IN PLASTICA DA 25 LT.	SECC00057	● 0618
MANIGLIA REVERSIBILE VERNICIATA CON 2 PERNI DI FISSAGGIO	PMLA96088	-
VASCHETTA PER MANIGLIA	PMVR95609	<ul style="list-style-type: none"> ● 0015 ● 0010 ● 0009 ● 0004
SUPPORTO SACCO DA 50 LT.	PMVR95610	● 0006
BASE REGGISACCO CON RUOTA Ø 80 MM	PMVR95651	● 0006
PORTA MANICO	MPVR94778	● 0006
STRIZZATORE NEW LINE/STRONG	STRI00030	<ul style="list-style-type: none"> ● IP15 ● IP02 ● IP09 ● IP04
STRIZZATORE KINETIC	STRI00072	● IP09
OPTIONAL	CODICE	DIGIT
SACCO PLASTIFICATO PLS DA 50 LT. CON H&L STRAPPO	SACC00012	<ul style="list-style-type: none"> ● 0005 ● 0002 ● 0009 ● 0004

COMPOSIZIONE	CODICE	DIGIT
BASE CON 4 RUOTE Ø 80 MM, 4 PARACOLPI Ø 90 MM CON FORO DA Ø 30 MM	PMVR95608	<ul style="list-style-type: none"> ● 0015 ● 0010 ● 0009 ● 0004
SECCHIO IN PLASTICA DA 15 LT.	SECC00055	● 0618
MANIGLIA REVERSIBILE VERNICIATA CON 2 PERNI DI FISSAGGIO	PMLA96088	-
VASCHETTA PER MANIGLIA	PMVR95609	<ul style="list-style-type: none"> ● 0015 ● 0010 ● 0009 ● 0004
SUPPORTO SACCO DA 50 LT.	PMVR95610	● 0006
BASE REGGISACCO CON RUOTA Ø 80 MM	PMVR95651	● 0006
PORTA MANICO	MPVR94778	● 0006
STRIZZATORE NEW LINE/STRONG	STRI00030	<ul style="list-style-type: none"> ● IP15 ● IP02 ● IP09 ● IP04
STRIZZATORE KINETIC	STRI00072	● IP09
OPTIONAL	CODICE	DIGIT
SACCO PLASTIFICATO PLS DA 50 LT. CON H&L STRAPPO	SACC00012	<ul style="list-style-type: none"> ● 0005 ● 0002 ● 0009 ● 0004

Tutti i carrelli sono disponibili anche con strizzatore **ROLLER/RULLY** e **SPEED/BOOK** (vedi pag 194).

Per i carrelli senza strizzatore New Line sottrarre € 25,00 dal prezzo di listino.

TRIS2P - 25 LT. CON SUPPORTO SACCO DA 70 LT.

Con strizzatore NEW LINE
CODICE
CARR00428

Con strizzatore KINETIC
CODICE
CARR50428

- IP15 ● IP10
- IP09 ● IP04

DIMENSIONI:
mm 830x435x900 h

PESO:
Kg 9,15

VOLUME:
0,175 m³

DIMENSIONI IMBALLO:
mm 740x450x525 h



COMPOSIZIONE CODICE DIGIT

BASE
CON 4 RUOTE Ø 80 MM,
4 PARACOLPI Ø 90 MM
CON FORO DA Ø 30 MM

PMVR95608

- 0015
- 0010
- 0009
- 0004

**SECCHIO IN PLASTICA
DA 25 LT.**

SECC00057

- 0618

MANIGLIA REVERSIBILE
VERNICIATA CON 2 PERNI DI FISSAGGIO,
2 MOSTRINE COPRI CODA DI RONDINE,
2 CODE DI RONDINE E 4 CLIP FERMASACCO

PMLA96090

-

**STRIZZATORE
NEW LINE/STRONG**

STRI00030

- IP15
- IP02
- IP09
- IP04

**STRIZZATORE
KINETIC**

STRI00072

- IP09

OPTIONAL CODICE DIGIT

**COPERCHIO IN PLASTICA
70 LT.**

MPVR94554

- 0002

VASCHETTA

MPVR94603

- 0015
- 0010
- 0009
- 0004

**SUPPORTO VASCHETTA
(2 PZ)**

PMLA95998

-

**PORTA ROTOLO
CON CODA DI RONDINE**

POCA00006

- 0006

**SACCO PLASTIFICATO PLS
DA 70 LT.**
CON H&L STRAPPO, GIALLO

SACC00013

- 0004

TRIS2P - 15 LT. CON SUPPORTO SACCO DA 70 LT.

Con strizzatore NEW LINE
CODICE
CARR00427

Con strizzatore KINETIC
CODICE
CARR50427

- IP15 ● IP10
- IP09 ● IP04

DIMENSIONI:
mm 800x435x900 h

PESO:
Kg 9,25

VOLUME:
0,175 m³

DIMENSIONI IMBALLO:
mm 740x450x525 h



COMPOSIZIONE CODICE DIGIT

BASE
CON 4 RUOTE Ø 80 MM,
4 PARACOLPI Ø 90 MM
CON FORO DA Ø 30 MM

PMVR95608

- 0015
- 0010
- 0009
- 0004

**SECCHIO IN PLASTICA
DA 15 LT.**

SECC00055

- 0618

MANIGLIA REVERSIBILE
VERNICIATA CON 2 PERNI DI FISSAGGIO,
2 MOSTRINE COPRI CODA DI RONDINE,
2 CODE DI RONDINE E 4 CLIP FERMASACCO

PMLA96090

-

**STRIZZATORE
NEW LINE/STRONG**

STRI00030

- IP15
- IP02
- IP09
- IP04

**STRIZZATORE
KINETIC**

STRI00072

- IP09

OPTIONAL CODICE DIGIT

**COPERCHIO IN PLASTICA
70 LT.**

MPVR94554

- 0002

VASCHETTA

MPVR94603

- 0015
- 0010
- 0009
- 0004

**SUPPORTO VASCHETTA
(2 PZ)**

PMLA95998

-

**PORTA ROTOLO
CON CODA DI RONDINE**

POCA00006

- 0006

**SACCO PLASTIFICATO PLS
DA 70 LT.**
CON H&L STRAPPO, GIALLO

SACC00013

- 0004

Tutti i carrelli sono disponibili anche con strizzatore **ROLLER/RULLY** e **SPEED/BOOK** (vedi pag 194).

Per i carrelli senza strizzatore New Line sottrarre € 25,00 dal prezzo di listino. _____

**TRIS3P - 12+18 LT.
CON SUPPORTO SACCO DA 70 LT.**

Con strizzatore NEW LINE
CODICE
CARR00429

Con strizzatore KINETIC
CODICE
CARR50429

- IP15
- IP10
- IP09
- IP04

DIMENSIONI:
mm 940x435x900 h

PESO:
Kg 10,3

VOLUME:
0,190 m³

DIMENSIONI IMBALLO:
mm 790x445x540 h



COMPOSIZIONE	CODICE	DIGIT
BASE CON 4 RUOTE Ø 80 MM, 4 PARACOLPI Ø 90 MM CON FORO DA Ø 30 MM	PMVR95608	● 0015 ● 0010 ● 0009 ● 0004
SECCHIO IN PLASTICA 12+18 LT.	SECC00065	● 0618
MANIGLIA REVERSIBILE VERNICIATA CON 2 PERNI DI FISSAGGIO, 2 MOSTRINE COPRI CODA DI RONDINE, 2 CODE DI RONDINE E 4 CLIP FERMASACCO	PMLA96090	-
STRIZZATORE NEW LINE/STRONG	STRI00030	● IP15 ● IP02 ● IP09 ● IP04
STRIZZATORE KINETIC	STRI00072	● IP09

OPTIONAL	CODICE	DIGIT
COPERCHIO IN PLASTICA 70 LT.	MPVR94554	● 0002
VASCHETTA	MPVR94603	● 0015 ● 0010 ● 0009 ● 0004
SUPPORTO VASCHETTA (2 PZ)	PMLA95998	-
PORTA ROTOLO CON CODA DI RONDINE	POCA00006	● 0006
SACCO PLASTIFICATO PLS DA 70 LT. CON H&L STRAPPO, GIALLO	SACC00013	● 0004

Tutti i carrelli sono disponibili anche con strizzatore **ROLLER/RULLY** e **SPEED/BOOK** (vedi pag 194).
Per i carrelli senza strizzatore New Line sottrarre € 25,00 dal prezzo di listino.

DAM
BLACK IS GREEN™

CODICE con vaschette
CARR02049
IPGX

CODICE senza vaschette
CARR02050
IPGX



DIMENSIONI
mm 770 x 360 x 880 h

DAM

Ruote in metallo Ø 80 mm con paracolpi	Sì
Secchio singolo con strizzatore	-
Doppio secchio con strizzatore e mousse	Sì - 12+18 lt.
2 vaschette grigie	No
Maniglia reversibile con vaschetta	-
Portamanico	Sì

CODICE
CARR02049.IPIX



CODICE
CARR02049.IPBX



CODICE
CARR02049.IPRX



CODICE
CARR02049.IPYX



CODICE
CARR02050.IPIX



CODICE
CARR02050.IPBX



CODICE
CARR02050.IPRX



CODICE
CARR02050.IPYX



#01 DETTAGLIO

**TUBO
RIEMPIMENTO
SECCHI**



Optional

#02 DETTAGLIO

**STRIZZATORE
NEW LINE/STRONG**



#03 DETTAGLIO

PORTAMANICO



#04 DETTAGLIO

PARACOLPI



Per i carrelli senza strizzatore sottrarre € 25,00 dal prezzo di listino

**GAMMA
CARRELLI
DI PULIZIA /
BRIX**

TANTI MODULI, INFINITE VERSIONI

SUPPORTO SACCO

Supporto sacco 120 Lt. o 2x70 Lt. o 3x40 Lt. con coperchio

COLONNE

Disponibile su 2 colonne (2 o 3 ripiani), 1 colonna (2 ripiani) o in versione Light

VASCHETTA 9 LT.

Vaschetta porta oggetti

SISTEMA PT

Doppio secchio da 22 Lt. rosso e blu per il lavaggio e la disinfezione

DOPPIO SECCHIO CON STRIZZATORE

Doppio secchio 2x15 Lt. con strizzatore New Line / Strong

Principale caratteristica

MODULARITÀ



Ogni Brix può essere personalizzato e adattato per soddisfare le esigenze dell'utente. L'operatore può personalizzare il suo carrello per affrontare le varie necessità e applicazioni. Si può scegliere tra 4 strutture di base aggiungendo in seguito diversi moduli. Sono necessari solo pochi minuti per configurare un carrello Brix.

Dettagli

01

- **NESSUN BRIX È UGUALE ALL'ALTRO**
Ogni Brix può essere personalizzato e adattato per soddisfare le esigenze di ogni utente.
- **BRIX È UNA SOLUZIONE DAVVERO MODERNA**
perchè può essere configurato dall'utente finale. L'operatore può personalizzare il suo carrello per rispondere alle diverse esigenze e applicazioni.
- **CI VOGLIONO SOLO POCHI ISTANTI PER CONFIGURARE UN CARRELLO BRIX**
I componenti si incastrano semplicemente negli spazi senza attrezzi particolari e senza la necessità di competenze tecniche.

Carrelli

02

GAMMA CARRELLI BRIX

BRIX MICRO

CODICE ASSEMBLATO
CARR01953

PREZZO UNITARIO
€ 537,50



← **SUPPORTO SACCO INTERNO
ESTRAIBILE**

DIMENSIONI
mm 720 x 520 x 1220 h



COMPOSIZIONE

	CODICE	DIGIT	QUANTITÀ
Adattatore antirotazione compact	MPVR04775	0008	4
Boccola fissaggio ruote per carrello compact	MPVR04773	0008	4
Cassetti completi senza chiusura - frontalino verde	PMVR95685	0908	2
Cerniere (versione doppia)	MPVR94821	0008	2
Coperchio grigio per ripiano con manopola in plastica	MPVR94841	0608	1
Copri piantone laterale grigio chiaro per piantone cilindrico in alluminio	MPVR94860	0006	6
Fondo di chiusura per ripiano	MPVR94839	0008	3
Kit completo di 6 tappi di chiusura per piantone e chiave a brugola	MPVR94818	0006	1
Kit completo di portamanico, portapaletta e porta segnale di pericolo	MPVR94819	0008	1
Leva bloccasacco	MPVR94633	0008	2
Maniglione di spinta	MPVR94594	0006	1
Mousse fermasecchi da 6 lt	LAMU00021		1
Pannello laterale con logo Brix	MPVR94842	0008	1
Pannello laterale neutro	MPVR94843	0008	3
Paracolpo per ruota	MPVR94855	0006	4
Piano di chiusura per ripiano	MPVR94851	0008	2
Piantone cilindrico in alluminio 803 mm tipo 1	PRAL00081	0008	4
Porta completa con manopola in plastica - copri maniglia verde	MPVR94847	0906	2
Porta segnale di pericolo completo	PMVR95639	0008	1
Ripiano piccolo	MPVR94850	0008	2
Ripiano piccolo con agganci per maniglione di spinta	MPVR10673	0008	1
Ruota in gomma (supporto in plastica) ø 125 mm	RTRT00572	0006	2
Ruota in gomma (supporto in plastica) ø 125 mm con freno	RTRT00570	0006	2
Secchio grigio da 6 lt - manico blu	SECC00056	0508	1
Secchio grigio da 6 lt - manico rosso	SECC00056	0208	1
Set di 4 coperture per pannello laterale	MPVR94820	0008	2
Supporto sacco 2x15 lt estraibile	COME00314	0008	1
Tappo a coda di rondine	MPVR94858	0008	8
Tappo a coda di rondine con fessura	MPVR04771	0008	4
Tappo coprifessura con scritta ""Made in Italy""	MPVR94856	0008	1
Targhetta con logo IPC + Brix	MPVR04776	0008	1

BRIX COMPACT

CON STRIZZATORE NEW LINE
CODICE Assemblato
CARR01293

CON STRIZZATORE KINETIC
CODICE Assemblato
CARR51293



DIMENSIONI
mm 845 x 680 x 1220 h

COMPOSIZIONE

	CODICE	DIGIT	QUANTITÀ
Adattatore antirotazione compact	MPVR04775	0008	2
Base reggisacco con 2 supporti ruota e 2 ruote ø 80 mm	PMVR01539	0008	1
Base reggiscopa	MPVR94835	0008	1
Boccola fissaggio ruote per carrello compact	MPVR04773	0008	4
Cassetti completi senza chiusura - frontalino verde	PMVR95685	0908	2
Cerniere (versione doppia)	MPVR94821	0008	2
Coperchio grigio per ripiano con manopola in plastica	MPVR94841	0608	1
Coperchio trasparente per ripiano con manopola in plastica	MPVR94841	0670	1
Copri piantone laterale grigio chiaro per piantone cilindrico in alluminio	MPVR94860	0006	4
Copri piantone laterale rigido con portamanico grigio chiaro per piantone cilindrico in alluminio	PMVR01538	0006	2
Fondo di chiusura per ripiano	MPVR94839	0008	4
Kit completo di 6 tappi di chiusura per piantone e chiave a brugola	MPVR94818	0006	1
Maniglione di spinta completo di agganci per ripiano piccolo	KTRI04784	0006	1
Mousse fermasecchi da 6 lt	LAMU00021		1
Pannello laterale con logo Brix	MPVR94842	0008	1
Pannello laterale neutro	MPVR94843	0008	3
Piano di chiusura per ripiano	MPVR94851	0008	2
Piantone cilindrico in alluminio 803 mm tipo 1	PRAL00081	0008	4
Porta completa con manopola in plastica - copri maniglia verde	MPVR94847	0906	2
Porta paletta completo	PMVR95638	0008	1
Porta segnale di pericolo completo	PMVR95639	0008	1
Ripiano piccolo	MPVR94850	0008	3
Ruota in gomma (supporto in plastica) ø 125 mm	RTRT00572	0006	4
Secchio 15 lt - verde	SECC00055	0609	1
Secchio grigio da 6 lt - manico blu	SECC00056	0508	1
Secchio grigio da 6 lt - manico rosso	SECC00056	0208	1
Secchio in plastica da 15 lt - argento	SECC00055	0620	1
Set di 4 coperture per pannello laterale	MPVR94820	0008	2
Strizzatore New Line/Strong - verde	STRI00030	IP09	1
Supporto strizzatore in metallo completo per base reggisacco	COME00310	0008	1
Tappo a coda di rondine	MPVR94858	0008	6
Tappo a coda di rondine con fessura	MPVR04771	0008	2
Tappo coprifessura con scritta "Made in Italy"	MPVR94856	0008	1
Targhetta con logo IPC + Brix	MPVR04776	0008	1

BRIX SCHOOL SUITE

CON STRIZZATORE NEW LINE
 CODICE Assemblato
CARR00567 - IP08646AST

CON STRIZZATORE KINETIC
 CODICE Assemblato
CARR00567 - IP08949AST

CODICE Disassemblato
CARR00567 - IP08646SST

CODICE Disassemblato
CARR00567 - IP08827SST

BRIX SCHOOL PREMIUM

CON STRIZZATORE NEW LINE
 CODICE Assemblato
CARR00567 - IP08648AST

CON STRIZZATORE KINETIC
 CODICE Assemblato
CARR00567 - IP08949AST

CODICE Disassemblato
CARR00567 - IP08648SST

CODICE Disassemblato
CARR00577 - IP08949SST

CON SUPPORTO ABBATTIBILE
 CODICE Assemblato
CARR03093 - IP08



DIMENSIONI
 mm 1245 x 680 x 1040 h



COMPOSIZIONE

	CODICE	DIGIT	QUANTITÀ SUITE	QUANTITÀ PREMIUM
Asta per Pedale	MPVR94677	0008	1	-
Base Completa con 4 Ruote in Gomma (Supporto in Metallo) Ø 100 mm	PMVR95672	0008	-	1
Base Completa con 4 Ruote in Gomma (Supporto in Plastica) Ø 125 mm con 2 Freni e 4 Paracolpi	PMVR95671	0008	1	-
Base Reggisacco	PMVR95682	0008	-	1
Base Reggisacco con 2 Supporti Ruota e 2 Ruote Ø 80 mm e Supporto Pedale	PMVR95681	0008	1	-
Base Reggiscopa	MPVR94835	0008	1	1
Cerniere (Versione Doppia)	MPVR94821	0008	1	1
Cerniere (Versione Singola)	MPVR94822	0008	1	1
Coperchio Grigio per Ripiano con Serratura in Metallo Senza Chiave	MPVR94838	0008	1	1
Coperchio per Supporto Sacco	MPVR94837	0008	1	1
Coperchio Trasparente per Ripiano con Manopola in Plastica	MPVR94841	0670	1	1
Coppia Chiavi Serratura	CHVR00056		1	1
Coppia Sostegni Supporto Sacco Fissi	PMVR06722	0013	1	1
Coppia Supporti per Sostegni Supporto Sacco	PMVR06724	0013	1	1
Copri Piantone Laterale Grigio Chiaro per Piantone Cilindrico in Alluminio	MPVR94860	0006	4	4
Fondo di Chiusura per Ripiano	MPVR94839	0008	1	1
Kit Completo di 6 Tappi di Chiusura per Piantone e Chiave a Brugola	MPVR94818	0006	1	1
Kit Completo di Portamanico, Portapaletta e Porta Segnale di Pericolo	MPVR94819	0008	1	1
Kit Completo di una Targhetta con Logo Brix/IPC, 2 Tappi Coprifessura di cui 1 con Scritta "Made in Italy"	MPVR94920	0008	1	1
Pannello Laterale con Logo Brix	MPVR94842	0008	1	1
Pannello Laterale Neutro	MPVR94843	0008	3	3
Pedale	MPVR94676	0006	1	-
Piano di Chiusura per Ripiano	MPVR94851	0008	2	2
Piantone Cilindrico in Alluminio 803 mm Tipo 1	PRAL00081	0008	4	4
Pistoncino Ferma Coperchio per Brix	MPVR10546		1	1
Porta Completa con Manopola in Plastica - Copri Maniglia Verde	MPVR94847	0906	4	4
Ripiano Piccolo	MPVR94850	0008	2	2
Secchio 15 lt - Verde	SECC00055	0609	1	1
Secchio in Plastica da 15 lt - Argento	SECC00055	0620	1	1
Set di 4 Coperture per Pannello Laterale	MPVR94820	0008	2	2
Strizzatore New Line/Strong - Verde	STRI00030	IP09	1	1
Supporto Sacco 120 lt con Paracolpi	MPVR94816	0008	1	1
Supporto Strizzatore in Metallo Completo	PMLA96093	0008	1	1
Tappo a Coda di Rondine	MPVR94858	0008	12	12
Tappo Rotondo per Base Ø 25 mm	MPVR94871	0008	2	2

GAMMA CARRELLI DI PULIZIA /

**GAMMA
COMPLETA
STARACE
&
ANTARES**

STARACE 100

CODICE
CARR00396 - 0006



DATI TECNICI

Supporto
VERNICIATO

Dimensioni Carrello
L x L x h
cm 66 x 85 x 112 h

Volume
0,207 m³

Dimensioni Base
L x l
cm 85 X 51,5

Peso
13 kg

Capacità Secchio
2 x 6 l

Capacità Sacco
120 l

COMPOSIZIONE	CODICE	DIGIT
BASE CON 4 RUOTE IN GOMMA (SUPPORTO IN METALLO) Ø 100 MM	PMVR95743	● 0006
PIANTONE VERNICIATO CON FORI CENTRALI	PMLA96096	● 0006
CLIP IN POLIPROPILENE PER PIANTONE	MPVR94752	● 0006
SUPPORTO PORTA ACCESSORI IN FIBRA DI VETRO CON ATTACCO A CODA DI RONDINE	MPVR94773	● 0006
SUPPORTO PORTA ACCESSORI IN FIBRA DI VETRO CON DOPPIO ATTACCO A CODA DI RONDINE	MPVR94774	● 0006
PORTASACCO 120 LT. (COMPLETO DI BLOCCASACCO E RINFORZI LATERALI)	PMVR95752	● 0006
VASCHETTA IN POLIPROPILENE - TIPO 3	MPVR94602	● 0006
SECCHIO 6 LT.	SECC00056	● 0615 ● 0618
PORTA MANICO	PMVR95640	● 0006
BASE REGGISCOPA	MPVR94615	● 0006
MOSTRINA IN NYLON	MPVR94584	● 0009
TAPPO COPRIFORO PER BASE	MPVR94704	● 0006

SACCO 120 LT. Optional

ACCESSORI PRINCIPALI / OPTIONAL

PORTA SEGNALE DI PERICOLO

CODICE
PMVR95642 - 0006



LEVA BLOCCASACCO

CODICE
MPVR94633 - 0006



COPERCHIO PER SUPPORTO SACCO 120 LT.

CODICE
MPVR94593 - 0006



KIT SECURITY

CODICE
PMVR95754 - 0006



SUPPORTO SACCO 2X70 LT.

CODICE
PMVR95753 - 0006



SACCO 120 LT.

CODICE
SACC00008

● 0005
● 0002



SECCHI 6 LT.

CODICE
SECC00056

● 0615
● 0618
● 0617
● 0604



SEGNALE DI PERICOLO MULTILINGUE

CODICE
CART00026



STARACE 102

CON STRIZZATORE NEW LINE
CODICE
CARR00390 - IP06

CON STRIZZATORE KINETIC
CODICE
CARR50390 - IP06



COMPOSIZIONE	CODICE	DIGIT
BASE CON 4 RUOTE IN GOMMA (SUPPORTO IN METALLO) Ø 100 MM	PMVR95743	● 0006
PIANTONE VERNICIATO CON FORI CENTRALI	PMLA96081	● 0006
SUPPORTO PORTA ACCESSORI IN FIBRA DI VETRO CON ATTACCO A CODA DI RONDINE	MPVR94773	● 0006
PORTASACCO 120 LT. (COMPLETO DI BLOCCASACCO E RINFORZI LATERALI)	PMVR95752	● 0006
SUPPORTO VASCHETTA IN POLIPROPILENE	MPVR94617	● 0006
SUPPORTO PER BASE REGGISACCO	MPVR94616	● 0006
VASCHETTA IN POLIPROPILENE	MPVR94560	● 0006
SUPPORTO STRIZZATORE	PMLA96082	● 0006
SECCHIO 15 LT.	SECC00055	● 0615 ● 0618
STRIZZATORE NEW LINE/STRONG	STRI00030	● IP15
PORTA MANICO	PMVR95640	● 0006
BASE REGGISCOPA	MPVR94615	● 0006
MOSTRINA IN NYLON	MPVR94584	● 0009
TAPPO COPRIFORO PER BASE	MPVR94704	● 0006
STRIZZATORE KINETIC	STRI00072	● IP09

SACCO 120 LT. Optional

DATI TECNICI

Supporto VERNICIATO
Dimensioni Carrello
L x L x h
cm 76 x 128 x 104 h
Volume
0,325 m³
Dimensioni Base
L x l
cm 85 X 51,5
Peso
21 kg
Capacità Secchio
2 x 15 l
Capacità Sacco
120 l

DISPONIBILE ANCHE NELLA VERSIONE BLACK IS GREEN™

CON NEW LINE
CODICE
CARR02574 - 0099

ACCESSORI PRINCIPALI / OPTIONAL

STRIZZATORE NEW LINE/STRONG

CODICE
STRI00030
● IP15



STRIZZATORE SPEED / BOOK

CODICE
STRI00003
● 0015



STRIZZATORE ROLLER / RULLY

CODICE
STRI00007
● IP15



TUBO RIEMPIMENTO SECCHI

CODICE
TBBP00516



PORTA SEGNALE DI PERICOLO

CODICE
PMVR95642 - 0006



LEVA BLOCCASACCO

CODICE
MPVR94633 - 0006



COPERCHIO PER SUPPORTO SACCO 120 LT.

CODICE
MPVR94593 - 0006



KIT SECURITY

CODICE
PMVR95754 - 0006



SUPPORTO SACCO 2X70 LT.

CODICE
PMVR95753 - 0006



SACCO 120 LT.

CODICE
SACC00008
● 0005
● 0002



SECCHI 6 LT.

CODICE
SECC00056
● 0615
● 0618
● 0617
● 0604



SEGNALE DI PERICOLO MULTILINGUE

CODICE
CART00026



STARACE 103

CON STRIZZATORE NEW LINE
CODICE
CARR00637 - IP06

CON STRIZZATORE KINETIC
CODICE
CARR50637 - IP06



DATI TECNICI

Supporto
VERNICIATO

Dimensioni Carrello
L x L x h
cm 66 x 85 x 112 h

Volume
0,325 m³

Dimensioni Base
L x l
cm 85 X 51,5

Peso
13 kg

Capacità Secchio
2 x 6 l

Capacità Sacco
120

COMPOSIZIONE	CODICE	DIGIT
BASE CON 4 RUOTE IN GOMMA (SUPPORTO IN METALLO) Ø 100 MM	PMVR95743	● 0006
PIANTONE VERNICIATO CON FORI CENTRALI	PMLA96096	● 0006
CLIP IN POLIPROPILENE PER PIANTONE	MPVR94752	● 0006
SUPPORTO PORTA ACCESSORI IN FIBRA DI VETRO CON ATTACCO A CODA DI RONDINE	MPVR94773	● 0006
SUPPORTO PORTA ACCESSORI IN FIBRA DI VETRO CON DOPIO ATTACCO A CODA DI RONDINE	MPVR94774	● 0006
PORTASACCO 120 LT. (COMPLETO DI BLOCCASACCO E RINFORZI LATERALI)	PMVR95752	● 0006
VASCHETTA IN POLIPROPILENE - TIPO 3	MPVR94602	● 0006
SUPPORTO STRIZZATORE	PMLA96082	● 0006
SECCHIO 15 LT.	SECC00055	● 0615 ● 0618
SECCHIO 6 LT.	SECC00056	● 0615 ● 0618
STRIZZATORE NEW LINE/STRONG	STRI00030	● IP15
PORTA MANICO	PMVR95640	● 0006
BASE REGGISCOPA	MPVR94615	● 0006
MOSTRINA IN NYLON	MPVR94584	● 0009
TAPPO COPRIFORO PER BASE	MPVR94704	● 0006
STRIZZATORE KINETIC	STRI00072	● IP09

SACCO 120 LT. Optional

ACCESSORI PRINCIPALI / OPTIONAL

STRIZZATORE NEW LINE/STRONG

CODICE
STRI00030

● IP15



STRIZZATORE SPEED / BOOK

CODICE
STRI00003

● 0015



STRIZZATORE ROLLER / RULLY

CODICE
STRI00007

● IP15



TUBO RIEMPIMENTO SECCHI

CODICE
TBBP00516



SECCHI 6 LT.

CODICE
SECC00056

● 0615
● 0618
● 0617
● 0604



Per i carrelli senza strizzatore sottrarre € 25,00 al prezzo di listino

STARACE 104

CODICE
CARR00657 - IP06



DATI TECNICI

Supporto
VERNICIATO

Dimensioni Carrello
LxLxh
cm 66 x 85 x 104 h

Volume
0,207 m³

Dimensioni Base
LxI
cm 85 X 51,5

Peso
14 kg

Capacità Sacco
120 l

COMPOSIZIONE CODICE DIGIT

BASE
CON 4 RUOTE IN GOMMA
(SUPPORTO IN METALLO)
Ø 100 MM PMVR95743 ● 0006

**PIANTONE
VERNICIATO**
CON FORI LATERALI PMLA96081 ● 0006

**SUPPORTO
PORTA ACCESSORI
IN FIBRA DI VETRO**
CON ATTACCO A CODA DI RONDINE MPVR94773 ● 0006

PORTASACCO 120 LT.
(COMPLETO DI BLOCCASACCO
E RINFORZI LATERALI) PMVR95752 ● 0006

**SUPPORTO
VASCHETTA**
IN POLIPROPILENE MPVR94617 ● 0006

VASCHETTA
IN POLIPROPILENE MPVR94560 ● 0006

PORTA MANICO PMVR95640 ● 0006

BASE REGGISCOPA MPVR94615 ● 0006

**MOSTRINA
IN NYLON** MPVR94584 ● 0009

TAPPO COPRIFORO
PER BASE MPVR94704 ● 0006

SACCO 120 LT. Optional

ACCESSORI PRINCIPALI / OPTIONAL

TUBO RIEMPIMENTO SECCHI

CODICE
TBBP00516



PORTA SEGNALE DI PERICOLO

CODICE
PMVR95642 - 0006



LEVA BLOCCASACCO

CODICE
MPVR94633 - 0006



COPERCHIO PER SUPPORTO SACCO 120 LT.

CODICE
MPVR94593 - 0006



KIT SECURITY

CODICE
PMVR95754 - 0006



SUPPORTO SACCO 2X70 LT.

CODICE
PMVR95753 - 0006



SACCO 120 LT.

CODICE
SACC00008

● 0005
● 0002



SECCHI 6 LT.

CODICE
SECC00056

● 0615
● 0618
● 0617
● 0604



SEGNALE DI PERICOLO MULTILINGUE

CODICE
CART00026



STARACE 105

CON STRIZZATORE NEW LINE
CODICE
CARR00666 - IP06

CON STRIZZATORE KINETIC
CODICE
CARR50666 - IP06



DATI TECNICI

Supporto
RILSAN

Dimensioni Carrello
L x L x h
cm 66 x 135 x 104 h

Volume
0,217 m³

Dimensioni Base
L x l
cm 85 X 51,5

Peso
17 kg

Capacità Sacco
120

COMPOSIZIONE	CODICE	DIGIT
BASE CON 4 RUOTE IN GOMMA (SUPPORTO IN METALLO) Ø 100 MM	PMVR95743	● 0006
PIANTONE RILSAN CON FORI LATERALI	LAFN99624	-
BARRA IN RILSAN PER PIANTONE	LAFN99614	-
CLIP IN POLIPROPILENE PER PIANTONE RILSAN	MPVR94752	● 0006
SUPPORTO PORTA ACCESSORI IN FIBRA DI VETRO CON ATTACCO A CODA DI RONDINE	MPVR94773	● 0006
SUPPORTO PORTA ACCESSORI IN FIBRA DI VETRO CON DOPPIO ATTACCO A CODA DI RONDINE	MPVR94774	● 0006
PORTASACCO 120 LT. (COMPLETO DI BLOCCASACCO E RINFORZI LATERALI)	PMVR95752	● 0006
VASCHETTA IN POLIPROPILENE - TIPO 3	MPVR94602	● 0006
SECCHIO 15 LT.	SECC00055	● 0615 ● 0618
SECCHIO 6 LT.	SECC00056	● 0615 ● 0618
STRIZZATORE NEW LINE/STRONG	STRI00030	● IP15
SUPPORTO RILSAN PER VASCHETTA	LAFN99613	-
SUPPORTO STRIZZATORE	PMLA96082	● 0006
PORTA MANICO	PMVR95640	● 0006
BASE REGGISCOPA	MPVR94615	● 0006
MOSTRINA IN NYLON	MPVR94584	● 0009
TAPPO COPRIFORO PER BASE	MPVR94704	● 0006
STRIZZATORE KINETIC	STRI00072	● IP09

SACCO 120 LT. Optional

ACCESSORI PRINCIPALI / OPTIONAL

STRIZZATORE NEW LINE/STRONG

CODICE
STRI00030

● IP15



STRIZZATORE SPEED / BOOK

CODICE
STRI00003

● 0015



STRIZZATORE ROLLER / RULLY

CODICE
STRI00007

● IP15



TUBO RIEMPIMENTO SECCHI

CODICE
TBBP00516



SECCHI 6 LT.

CODICE
SECC00056

● 0615
● 0618
● 0617
● 0604



Per i carrelli senza strizzatore sottrarre € 25,00 al prezzo di listino

STARACE 107

CON STRIZZATORE NEW LINE
CODICE
CARR00392 - IP06

CON STRIZZATORE KINETIC
CODICE
CARR50392 - IP06



DATI TECNICI

Supporto
VERNICIATO

Dimensioni Carrello
l x L x h
cm 76 x 85 x 112 h

Volume
0,217 m³

Dimensioni Base
L x l
cm 85 X 51,5

Peso
17 kg

Capacità Sacco
120 l

COMPOSIZIONE	CODICE	DIGIT
BASE CON 4 RUOTE IN GOMMA (SUPPORTO IN METALLO) Ø 100 MM	PMVR95743	● 0006
PIANTONE VERNICIATO CON FORI LATERALI	PMLA96096	● 0006
CLIP IN POLIPROPILENE PER PIANTONE RILSAN	MPVR94752	● 0006
SUPPORTO PORTA ACCESSORI IN FIBRA DI VETRO CON DOPIO ATTACCO A CODA DI RONDINE	MPVR94774	● 0006
PORTASACCO 120 LT. (COMPLETO DI BLOCCASACCO E RINFORZI LATERALI)	PMVR95752	● 0006
VASCHETTA IN POLIPROPILENE - TIPO 3	MPVR94602	● 0006
SECCHIO 15 LT.	SECC00055	● 0615 ● 0618
SECCHIO 6 LT.	SECC00056	● 0615 ● 0618
STRIZZATORE NEW LINE/STRONG	STRI00030	● IP15
SUPPORTO STRIZZATORE	PMLA96082	● 0006
PORTA MANICO	PMVR95640	● 0006
BASE REGGISCOPA	MPVR94615	● 0006
MOSTRINA IN NYLON	MPVR94584	● 0009
TAPPO COPRIFORO PER BASE	MPVR94704	● 0006
STRIZZATORE KINETIC	STRI00072	● IP09

SACCO 120 LT. Optional

ACCESSORI PRINCIPALI / OPTIONAL

KIT SECURITY

CODICE
PMVR95754 - 0006



SUPPORTO SACCO 2X70 LT.

CODICE
PMVR95753 - 0006



COPERCHIO PER SUPPORTO SACCO 120 LT.

CODICE
MPVR94593 - 0006



SACCO 120 LT.

CODICE
SACC00008

● 0005
● 0002



STARACE 108

CON STRIZZATORE NEW LINE
CODICE
CARR00400

CON STRIZZATORE KINETIC
CODICE
CARR50400

● IP06 ● IP23



DATI TECNICI

Supporto
VERNICIATO

Dimensioni Carrello
l x L x h
cm 76 x 89 x 111 h

Volume
0,217 m³

Peso
15 kg

Capacità Secchio
2 x 6 l + 2 x 15 l

Capacità Sacco
120 l

COMPOSIZIONE	CODICE	DIGIT
BASE CON 4 RUOTE IN GOMMA (SUPPORTO IN METALLO) Ø 100 MM	PMVR95750	● 0006
PIANTONE VERNICIATO	PMLA96086	● 0006
CLIP IN POLIPROPILENE PER PIANTONE RILSAN	MPVR94752	● 0006
SUPPORTO PORTA ACCESSORI IN FIBRA DI VETRO CON DOPIO ATTACCO A CODA DI RONDINE	MPVR94774	● 0006
PORTASACCO 120 LT. (COMPLETO DI BLOCCASACCO E RINFORZI LATERALI)	PMVR95752	● 0006
VASCHETTA IN POLIPROPILENE - TIPO 3	MPVR94602	● 0006
SECCHIO 15 LT.	SECC00055	● 0615 ● 0618
SECCHIO 6 LT.	SECC00056	● 0615 ● 0618
STRIZZATORE NEW LINE/STRONG	STRI00030	● IP15
SUPPORTO STRIZZATORE	PMLA96082	● 0006
PORTA MANICO	PMVR95640	● 0006
BASE REGGISCOPA	MPVR94599	● 0006
MOSTRINA IN NYLON	MPVR94584	● 0009
TAPPO COPRIFORO PER BASE	MPVR94704	● 0006
STRIZZATORE KINETIC	STRI00072	● IP09

SACCO 120 LT. Optional

ACCESSORI PRINCIPALI / OPTIONAL

TUBO RIEMPIMENTO SECCHI

CODICE
TBBP00516



PORTA SEGNALE DI PERICOLO

CODICE
PMVR95642 - 0006



SACCO 120 LT.

CODICE
SACC00008

● 0005
● 0002



SEGNALE DI PERICOLO MULTILINGUE

CODICE
CART00026



Per i carrelli senza strizzatore sottrarre € 25,00 al prezzo di listino

STARACE 109

CODICE
CARR00405

● IP06 ● IP23



DATI TECNICI

Supporto
VERNICIATO

Dimensioni Carrello
l x L x h
cm 67 x 85 x 111 h

Volume
0,217 m³

Peso
11 kg

Capacità Sacco
120 l

COMPOSIZIONE	CODICE	DIGIT
BASE CON 4 RUOTE IN GOMMA (SUPPORTO IN METALLO) Ø 100 MM	PMVR95750	● 0006
PIANTONE VERNICIATO	PMLA96086	● 0006
CLIP IN POLIPROPILENE PER PIANTONE	MPVR94752	● 0006
SUPPORTO PORTA ACCESSORI IN FIBRA DI VETRO CON ATTACCO A CODA DI RONDINE	MPVR94773	● 0006
SUPPORTO PORTA ACCESSORI IN FIBRA DI VETRO CON DOPIO ATTACCO A CODA DI RONDINE	MPVR94774	● 0006
PORTASACCO 120 LT. (COMPLETO DI BLOCCASACCO E RINFORZI LATERALI)	PMVR95589	● 0006
VASCHETTA IN POLIPROPILENE - TIPO 3	MPVR94602	● 0006
SECCHIO 6 LT.	SECC00056	● 0615 ● 0618
PORTA MANICO	PMVR95640	● 0006
BASE REGGISCOPA	MPVR94599	● 0006
MOSTRINA IN NYLON	MPVR94584	● 0009
TAPPO COPRIFORO PER BASE	MPVR94704	● 0006

SACCO 120 LT. Optional

ACCESSORI PRINCIPALI / OPTIONAL

TUBO RIEMPIMENTO SECCHI

CODICE
TBBP00516



PORTA SEGNALE DI PERICOLO

CODICE
PMVR95642 - 0006



LEVA BLOCCASACCO

CODICE
MPVR94633 - 0006



COPERCHIO PER SUPPORTO SACCO 120 LT.

CODICE
MPVR94593 - 0006



KIT SECURITY

CODICE
PMVR95754 - 0006



SUPPORTO SACCO 2X70 LT.

CODICE
PMVR95753 - 0006



SACCO 120 LT.

CODICE
SACC00008

● 0005
● 0002



SECCHI 6 LT.

CODICE
SECC00056

● 0615
● 0618
● 0617
● 0604



SEGNALE DI PERICOLO MULTILINGUE

CODICE
CART00026



STARACE 111

CON STRIZZATORE NEW LINE
CODICE
CARR00408

CON STRIZZATORE KINETIC
CODICE
CARR50408

● IP06 ● IP23



DATI TECNICI

Supporto
VERNICIATO

Dimensioni Carrello
l x L x h
cm 76x118x115 h

Volume
0,325 m³

Peso
20 kg

Capacità Sacco
120 l

COMPOSIZIONE	CODICE	DIGIT
BASE CON 4 RUOTE IN GOMMA (SUPPORTO IN METALLO) Ø 100 MM	PMVR95750	● 0006
PIANTONE RILSAN TIPO 3	PMLA96078	● 0006
PIANTONE RILSAN TIPO 4	PMLA96079	● 0006
SUPPORTO STRIZZATORE VERNICIATO	PMLA96082	● 0006
PORTASACCO 120 LT. (COMPLETO DI BLOCCASACCO E RINFORZI LATERALI)	PMVR95752	● 0006
BASE PORTASACCO (IN POLIPROPILENE) COMPLETA DI RUOTA Ø 50 MM	PMVR95776	● 0006
VASCHETTA IN POLIPROPILENE	MPVR94559	● 0006
SECCHIO 15 LT.	SECC00055	● 0615 ● 0618
SECCHIO 9 LT.	SECC00054	● 0615 ● 0618
STRIZZATORE NEW LINE/STRONG	STRI00030	● IP15
PORTA MANICO	PMVR95640	● 0006
BASE REGGISCOPIA	MPVR94599	● 0006
MOSTRINA IN NYLON	MPVR94584	● 0009
TAPPO COPRIFORO PER BASE	MPVR94704	● 0006
LEVA DI BLOCCAGGIO BASE REGGISCOPIA	MPVR94604	● 0006
STRIZZATORE KINETIC	STRI00072	● IP09

SACCO 120 LT. Optional

ACCESSORI PRINCIPALI / OPTIONAL

TUBO RIEMPIMENTO SECCHI

CODICE
TBBP00516



PORTA SEGNALE DI PERICOLO

CODICE
PMVR95642 - 0006



SACCO 120 LT.

CODICE
SACC00008

● 0005
● 0002



SECCHI 6 LT.

CODICE
SECC00056

● 0615
● 0618
● 0617
● 0604



SEGNALE DI PERICOLO MULTILINGUE

CODICE
CART00026



Per i carrelli senza strizzatore sottrarre € 25,00 al prezzo di listino

STARACE 112

CODICE
CARR00685 - IP06



DATI TECNICI

Supporto
VERNICIATO

Dimensioni Carrello
L x L x h
cm 56 x 124 x 110 h

Volume
0,325 m³

Peso
22 kg

Capacità Sacco
2 x 22 l

COMPOSIZIONE	CODICE	DIGIT
BASE CON 4 RUOTE IN GOMMA (SUPPORTO IN METALLO) Ø 100 MM	PMVR95743	● 0006
PIANTONE VERNICIATO CON FORI LATERALI	PMLA96081	● 0006
SUPPORTO PORTA ACCESSORI IN FIBRA DI VETRO CON ATTACCO A CODA DI RONDINE	MPVR94773	● 0006
PORTASACCO DOPPIO 2X70 LT. IN POLIPROPILENE CON RINFORZI LATERALI	PMVR95753	● 0006
SUPPORTO VASCHETTA IN POLIPROPILENE	MPVR94617	● 0006
SUPPORTO PER BASE REGGISACCO	MPVR94616	● 0006
VASCHETTA IN POLIPROPILENE	MPVR94560	● 0006
PORTA MANICO	PMVR95640	● 0006
SECCHIO 22 LT. IN POLIPROPILENE	SECC70027	● NNB6 ● NNR6
COPERCHIO PER SECCHIO 22 LT.	● SECC70002 ● SECC70003	
SUPPORTO SECCHIO 22 LT. VERNICIATO	LAGR99703	-
FERMASECCHIO PER SECCHIO 22 LT. (COPPIA)	MPVR99758	-
SECCHIO 6 LT.	SECC00056	● 0615 ● 0618 ● 0617 ● 0604
BASE REGGISCOPIA	MPVR94615	● 0006
TAPPO COPRIFORO PER BASE	MPVR94704	● 0006
MOSTRINA IN NYLON	MPVR94584	● 0009

ACCESSORI

SACCO 70 LT. PLASTIFICATO CON ELASTICO	SACC00036	● 0005 ● 0002
--	-----------	------------------

COPERCHIO PORTASACCO 2X70 LT.
Optional

STARACE 113

CODICE
CARR00088



DATI TECNICI

Supporto
VERNICIATO

Dimensioni Carrello
L x L x h
cm 56 x 45 x 93 h

Volume
0,290 m³

Peso
7,5 kg

Capacità Sacco
2 x 22 l

COMPOSIZIONE	CODICE	DIGIT
TELAIO VERNICIATO	LAFN99610	-
RUOTA FISSA IN GOMMA Ø 175 MM (MOZZO IN POLIPROPILENE)	RTRT00563	● 0606
SECCHIO 22 LT. IN POLIPROPILENE	SECC70027	● NNB6 ● NNR6
COPERCHIO PER SECCHIO 22 LT.	● SECC70002 ● SECC70003	

ANTARES A

CON STRIZZATORE NEW LINE
CODICE
CARR00378

CON STRIZZATORE KINETIC
CODICE
CARR50378

● IP06 ● IP15



DATI TECNICI

Supporto
ALLUMINIO

Dimensioni Carrello
l x L x h
cm 113 x 51,5 x 100 h

Volume
0,325 m³

Peso
26 kg

Capacità Sacco
120 l

COMPOSIZIONE	CODICE	DIGIT
BASE CON 4 RUOTE IN GOMMA (SUPPORTO IN PLASTICA) Ø 125 MM	PMVR95576	● 0006
PIANTONE IN ALLUMINIO 718 MM TIPO 2 CON BLOCCAGGIO SUPPORTO SACCO (PER PORTASACCO E VASCHETTA)	PRAL00027	● 0006
PIANTONE IN ALLUMINIO 718 MM TIPO 3 (PER SUPPORTO STRIZZATORE E VASCHETTA)	PRAL00035	● 0006
PORTASACCO 120 LT. (COMPLETO DI BLOCCASACCO E RINFORZI LATERALI)	PMVR95769	● 0006
COPERCHIO 120 LT. IN POLIPROPILENE	MPVR94593	● 0006
BASE REGGISACCO IN POLIPROPILENE CON RUOTA IN GOMMA Ø 125 MM (SUPPORTO IN NYLON)	PMVR95583	● 0006
VASCHETTA IN POLIPROPILENE TIPO 2	MPVR94595	● 0006
SECCHIO 6 LT.	SECC00056	● 0615 ● 0618 ● 0617 ● 0604
SECCHIO 15 LT.	SECC00055	● 0615 ● 0618
SUPPORTO STRIZZATORE IN FIBRA DI VETRO CON ATTACCO PER PIANTONE	MPVR94588	● 0006
STRIZZATORE NEW LINE/STRONG	STRI00030	● IP15
PORTA MANICO	PMVR95781	● 0006
BASE REGGISCOPA	MPVR94599	● 0006
PORTA PALETTA	PMVR95784	● 0006
TAPPO COPRIFORO IN NYLON PER BASE	MPVR94580	● 0006
MOSTRINA IN NYLON PER PIANTONE LATERALE	MPVR94584	● 0009
STRIZZATORE KINETIC	STRI00072	● IP09
SACCO 120 LT. Optional		

ACCESSORI PRINCIPALI / OPTIONAL

TUBO RIEMPIMENTO SECCHI

CODICE
TBBP00516



COPERCHIO PER SUPPORTO SACCO 120 LT.

CODICE
MPVR94593 - 0006



SACCO 120 LT.

CODICE
SACC00008

● 0005
● 0002



SECCHI 6 LT.

CODICE
SECC00056

● 0615
● 0618
● 0617
● 0604



SEGNALE DI PERICOLO MULTILINGUE

CODICE
CART00026



Per i carrelli senza strizzatore sottrarre € 25,00 al prezzo di listino

ANTARES B

CON STRIZZATORE NEW LINE
CODICE
CARR00121

CON STRIZZATORE KINETIC
CODICE
CARR50121

● IP06 ● IP15



DATI TECNICI

Supporto
ALLUMINIO

Dimensioni Carrello
L x L x h

cm 82 x 51,5 x 100 h

Volume
0,217 m³

Peso
20,5 kg

Capacità Sacco
120 l

COMPOSIZIONE	CODICE	DIGIT
BASE CON 4 RUOTE IN GOMMA (SUPPORTO IN PLASTICA) Ø 125 MM	PMVR95576	● 0006
PIANTONE IN ALLUMINIO 718 MM TIPO 1 CON BLOCCAGGIO SUPPORTO SACCO (PER PORTASACCO E STRIZZATORE)	PRAL00028	● 0006
PORTASACCO 120 LT. (COMPLETO DI BLOCCASACCO E RINFORZI LATERALI)	PMVR95769	● 0006
COPERCHIO 120 LT. IN POLIPROPILENE	MPVR94593	● 0006
VASCHETTA IN POLIPROPILENE TIPO 3	MPVR94602	● 0006
SOSTEGNO PORTASACCO/VASCHETTA IN POLIPROPILENE	MPVR94590	● 0006
SECCHIO 6 LT.	SECC00056	● 0615 ● 0618
SECCHIO 15 LT.	SECC00055	● 0615 ● 0618
SUPPORTO STRIZZATORE IN FIBRA DI VETRO CON ATTACCO PER PIANTONE	MPVR94588	● 0006
STRIZZATORE NEW LINE/STRONG	STRI00030	● IP15
PORTA MANICO	PMVR95781	● 0006
BASE REGGISCOPA	MPVR94599	● 0006
PORTA PALETTA	PMVR95784	● 0006
TAPPO COPRIFORO IN NYLON PER BASE	MPVR94580	● 0006
MOSTRINA IN NYLON PER PIANTONE LATERALE	MPVR94584	● 0009
STRIZZATORE KINETIC	STRI00072	● IP09

SACCO 120 LT. Optional

ACCESSORI PRINCIPALI / OPTIONAL

TUBO RIEMPIMENTO SECCHI

CODICE
TBBP00516



PORTA SEGNALE DI PERICOLO

CODICE
PMVR95642 - 0006



SACCO 120 LT.

CODICE
SACC00008

● 0005
● 0002



SECCHI 6 LT.

CODICE
SECC00056

● 0615
● 0618
● 0617
● 0604



SEGNALE DI PERICOLO MULTILINGUE

CODICE
CART00026



Per i carrelli senza strizzatore sottrarre € 25,00 al prezzo di listino

ANTARES SECURITY A

CON STRIZZATORE NEW LINE
CODICE
CARR00449

CON STRIZZATORE KINETIC
CODICE
CARR50449

● IP06 ● IP15



DATI TECNICI

Supporto
ALLUMINIO

Dimensioni Carrello
l x L x h
cm 124,5 x 68 x 118 h

Volume
0,519 m³

Peso
32,5 kg

Capacità Sacco
120 l

COMPOSIZIONE	CODICE	DIGIT
BASE CON 4 RUOTE IN GOMMA (SUPPORTO IN PLASTICA) Ø 125 MM	PMVR95576	● 0006
PIANTONE IN ALLUMINIO 718 MM TIPO 8	PRAL00042	● 0006
PIANTONE IN ALLUMINIO 718 MM TIPO 9	PRAL00043	● 0006
PORTASACCO 120 LT. IN POLIPROPILENE (COMPLETO DI BLOCCASACCO)	PMVR95589	● 0006
COPERCHIO 120 LT. IN POLIPROPILENE	MPVR94593	● 0006
BASE REGGISACCO IN POLIPROPILENE CON RUOTA IN GOMMA Ø 125 MM (SUPPORTO IN NYLON)	PMVR95583	● 0006
VASCHETTA IN POLIPROPILENE	MPVR94607	● 0006
SECCHIO 6 LT.	SECC00056	● 0615 ● 0618 ● 0617 ● 0604
SECCHIO 15 LT.	SECC00055	● 0615 ● 0618 ● 0609 ● 0620
SUPPORTO STRIZZATORE IN FIBRA DI VETRO CON ATTACCO PER PIANTONE	MPVR94588	● 0006
STRIZZATORE NEW LINE/STRONG	STRI00030	● IP15
BASE REGGISCOPIA	MPVR94599	● 0006
PORTA MANICO	PMVR95637	● 0006
SEMI CONTENITORE SACCO POSTERIORE IN ABS	MPVR94626	● 0006
SPONDA LATERALE ARMADIETTO IN ABS	MPVR94627	● 0006
PANNELLO AD ANGOLO IN ABS PER CONTENITORE SACCO (COMPLETO DI LEVA DI CHIUSURA)	PMVR95785	● 0009
PORTA ARMADIETTO IN ABS CON SERRATURA E CHIAVE	PMVR95786	● 0009
DISTANZIALE SPONDA	MPVR94609	● 0006
SCRITTOIO IN POLIPROPILENE	MPVR94608	● 0006
PERNO PER CERNIERE PORTE E PANNELLI	MPVR94610	● 0006
TAPPO COPRIFORO PER BASE	MPVR94580	● 0006
MOSTRINA IN NYLON PER PIANTONE LATERALE	MPVR94584	● 0009
STRIZZATORE KINETIC	STRI00072	● IP09

Per i carrelli senza strizzatore sottrarre € 25,00 al prezzo di listino

SEGNALE DI PERICOLO MULTILINGUE



	CODICE	PZ/CONF
SEGNALE DI PERICOLO MULTILINGUE	CART00026	5
INGLESE: "CAUTION WET FLOOR"	CART00012	5
INGLESE: "CLEANING IN PROGRESS"	CART00016	5
ITALIANO: "ATTENZIONE PAVIMENTO BAGNATO"	CART00011	5
TEDESCO: "ACHTUNG RUTSCHGEFAHR"	CART00013	5
SPAGNOLO: "ATENCION PISO HUMEDO"	CART00014	5
FRANCESE: "ATTENTION SOL GLISSANT"	CART00015	5
OLANDESE: "LEP OP! NATTE VLOER"	CART00018	5
PORTOGHESE: "PAVIMENTO HÚMIDO"	CART00019	5
RUSSO - русский: "ОСТОРОЖНО МОКРЫЙ ПОЛ"	CART00021	5
CROATO: "POZOR KLIZAV POD!"	CART00023	5
CATALANO: "ATENCIÓ! TERRA LLISCANT"	CART00020	5
SEGNALE DI PERICOLO SENZA SCRITTA	CART00017	5

CATENELLA

PER PANNELLO DI AVVISO

(2 MT.)

CODICE
PMVR95648

DIMENSIONE
24 anelli



PROLUNGA

PER PANNELLO DI AVVISO

CODICE
CART00024

PZ/CONF
1

SET DI ESTENSIONE
(2 PEZZI)

CODICE
CART00025

PZ/CONF
2



ASTA DI SEGNALE

CODICE
CART00032

PZ/CONF
10



GAMMA CLEANO

PULIZIA DI VETRI & SUPERFICI INTERNE

Leggero, pratico e facile da usare, grazie alla sua struttura in alluminio / polipropilene e il suo articolato sistema di snodi che permette di raggiungere facilmente anche i punti più difficili.



.01

MICROPAD

5 micropad per ogni esigenza di pulizia. Rimuovono polvere, impronte, grasso e altro sporco. Il supporto in h&l strappo permette di operare senza agganci difficoltosi.

.02

TELAI INTERCAMBIABILI

Sono 3 differenti telai disponibili, rettangolari o trapezoidali.

.03

VERSIONE TELESCOPICA O NON TELESCOPICA

È possibile scegliere tra 8 diverse versioni di Cleano, 4 telescopici e 4 "single-handle" fino a una lunghezza massima di 6 metri.

.04

SISTEMA SPRAY

Esso eroga la giusta quantità di soluzione ad ogni spruzzo (1 cc) garantendo sia un controllo di costi, sia una riduzione dei consumi.

SERBATOIO ALTA CAPACITÀ

Serbatoio della capacità di 200 cc (Cleano 30), 400 cc (Cleano 45 and 100) e 750 cc (Cleano Telescopico).

.05

PULIZIA IMMEDIATA SENZA SFORZO

INNOVAZIONI

#01



MANICO ERGONOMICO

MENO FATICA

La forma ergonomica del manico facilita la presa dell'operatore aumentandone la precisione di pulizia e riducendone lo sforzo.

#02



GIUNTO SNODATO

PER RAGGIUNGERE I PUNTI PIÙ DIFFICILI

L'innovativo giunto robusto e totalmente flessibile permette al Cleano tramite una semplice rotazione del manico di raggiungere con facilità anche gli angoli più alti, difficilmente raggiungibili se non con l'utilizzo di scale o trabatelli.

#03



SGANCIO RAPIDO DEL FILTRO

PULIRE IL FILTRO NON È MAI STATO COSÌ VELOCE

Lo sgancio facilitato del filtro ne permette una pulizia rapida ed efficace.

#04



TELAIO INTERCAMBIABILE

DECIDI TU QUALE TELAIÒ UTILIZZARE

Il meccanismo di aggancio/sgancio rapido permette di scegliere il telaio da usare ad ogni applicazione.

CLEANO 10



CODICE	DIGIT	SUPPORTO	CM
TERI70034	0000E18G32121ST	Rettangolare	23

CLEANO 30



CODICE	DIGIT	SUPPORTO	CM
TERI70036	IZ4GZZ4G22112ST	Rettangolare	23

CLEANO 45



CODICE	DIGIT	SUPPORTO	CM
TERI70033	GG4GZZ5SS2111ST	Rettangolare	23
TERI70047	GG4GZZ5SS2111ST	Trapezoidale	30
TERI70048	GG4GZZ5SS2111ST	Trapezoidale	40

CLEANO 100



CODICE	DIGIT	SUPPORTO	CM
TERI70029	GG4GZZ5SS2111ST	Rettangolare	23
TERI70031	GG4GZZ5SS2111ST	Trapezoidale	30
TERI70046	GG4GZZ5SS2111ST	Trapezoidale	40

CLEANO TELESCOPICO



CODICE	DIGIT	SUPPORTO	CM
--------	-------	----------	----

CLEANO 600
(3 x 200 cm)

TERI70023	XX4GGG5SS2111ST	Rettangolare	23
TERI70018	XX4GGG5SS2111ST	Trapezoidale	30
TERI70045	XX4GGG5SS2111ST	Trapezoidale	40

CLEANO 300
(2 x 150 cm)

TERI70022	XX4GGG5SS2111ST	Rettangolare	23
TERI70013	XX4GGG5SS2111ST	Trapezoidale	30
TERI70044	XX4GGG5SS2111ST	Trapezoidale	40

CLEANO 140
(2 x 70 cm)

TERI70021	XX4GGG5SS2111ST	Rettangolare	23
TERI70012	XX4GGG5SS2111ST	Trapezoidale	30
TERI70043	XX4GGG5SS2111ST	Trapezoidale	40

CLEANO 70
(2 x 35 cm)

TERI70020	GG4GGG5SS2111ST	Rettangolare	23
TERI70017	GG4GGG5SS2111ST	Trapezoidale	30
TERI70042	GG4GGG5SS2111ST	Trapezoidale	40

COMPONENTI:

TELAIO RETTANGOLARE



CODICE	DIGIT	CONF	CM
COPL70200	S ST	1	23

TELAIO TRAPEZOIDALE



CODICE	DIGIT	CONF	CM
COPL70199	S ST	1	30
COPL70204	S ST	1	40

GLASS MOP

IDEALE PER

- VETRO
- SPECCHI
- ACCIAIO INOX

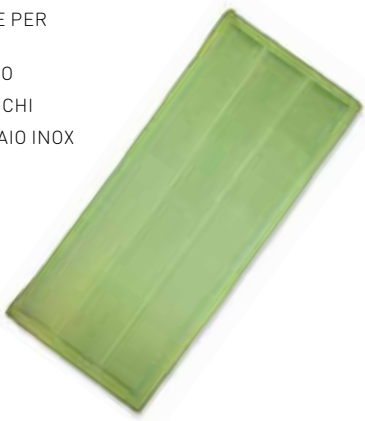

AREA DI APPLICAZIONE



Pad in microfibra per la pulizia dei vetri. Combinato con un prodotto chimico a base di alcol, pulisce brillantemente con una sola passata, eliminando polvere, impronte, grasso e altro sporco. Grazie all'ampia superficie e rispetto ai pad tradizionali, Glass Mop riesce a coprire una maggiore superficie in minor tempo garantendo risultati di pulizia sorprendenti.

SNOW

IDEALE PER

- LAVAGNE BIANCHE
- MARMO
- TAVOLI MENSA



AREA DI APPLICAZIONE



Microfibra bianca a pelo rasato ad elevata scorrevolezza, indicata per il lavaggio (uso umido/bagnato) e per la spolveratura (uso asciutto). L'ottimo grado di scorrevolezza garantisce un risultato di pulizia efficace nella rimozione dello sporco su tutti i tipi di superficie.

SPOT

IDEALE PER

- BANCONI
- CUCINE INDUSTRIALI
- PIASTRELLE BIANCHE



AREA DI APPLICAZIONE



L'alternarsi della microfibra bianca a pelo rasato, adatta a qualsiasi tipo di superficie, e degli inserti neri abrasivi, per sfregare le parti incrostate, crea una combinazione in grado di garantire un'accurata rimozione dello sporco.

ZEBRY

IDEALE PER

- SUPERFICI PVC
- PLEXIGLASS
- SUPERFICI LAMINATE



Zebry possiede una speciale struttura a "V" che interrompe l'uniformità del contatto fra la microfibra e la superficie stessa. Lo spazio che si crea consente al filamento di penetrare in profondità nei pori della superficie o nelle fughe delle piastrelle effettuando una pulizia più accurata e completa.

AREA DI APPLICAZIONE



CLEANO PADS

	VERSIONE	CODICE	DIGIT	CM	PZ/CONF
GLASS MOP H&L STRAPPO	RETTANGOLARE	FRAN01001	0003	24	50
	TRAPEZOIDALE	FRAN00999	0003	30	50
	TRAPEZOIDALE	FRAN01000	0003	40	50
SNOW H&L STRAPPO	RETTANGOLARE	TESS00276	-	24	50
	RETTANGOLARE	FRAN00243	-	30	50
	RETTANGOLARE	FRAN00615	0001	40	50
SPOT H&L STRAPPO	RETTANGOLARE	TESS00290	-	24	50
	RETTANGOLARE	FRAN00242	-	30	50
	RETTANGOLARE	FRAN00862	-	40	50
ZEBRY H&L STRAPPO	RETTANGOLARE	TESS00316	-	24	50
	RETTANGOLARE	FRAN00244	-	30	50
	RETTANGOLARE	FRAN00946	0001	40	50

SUPER STICKY

CODICE
PANN00073

DIMENSIONE
9 m

PZ/CONF
1



IDEALE PER

- ARREDAMENTO
- BANCHI
- SCAFFALI POLVEROSI

Panno monouso in poliestere con speciale trattamento adesivo. Pratico, semplice da usare a mano, con piumino o con telaio, garantisce un potere adesivo del 99% per catturare ogni tipo di sporco senza lasciare alcun residuo.

AREA DI APPLICAZIONE



CLEANO 10 DISCOVERY PACK

CODICE	DIGIT	SUPPORTO	CM
TERI70034	0000E18G38121ST	Rettangolare	23

CLEANO 10



GLASS MOP



SNOW



SPOT



ZEBRY



SUPER STICKY



SPRUZZINO



ASTA
TELESCOPICA



CLEANO 30 DISCOVERY PACK

CODICE	DIGIT	SUPPORTO	CM
TERI70036	IZ4GZZ4G28112ST	Rettangolare	23

CLEANO 30



GLASS MOP



SNOW



SPOT



ZEBRY



SUPER STICKY



CLEANO 45 DISCOVERY PACK

CODICE	DIGIT	SUPPORTO	CM
TERI70033	GG4GZZ5SS8111ST	Rettangolare	23
TERI70047	GG4GZZ5SS8111ST	Trapezoidale	30
TERI70048	GG4GZZ5SS8111ST	Trapezoidale	40

CLEANO 45



GLASS MOP



SNOW



SPOT



ZEBRY



SUPER STICKY



CLEANO 100 DISCOVERY PACK

CODICE	DIGIT	SUPPORTO	CM
TERI70029	GG4GZZ5SS8111ST	Rettangolare	23
TERI70031	GG4GZZ5SS8111ST	Trapezoidale	30
TERI70046	GG4GZZ5SS8111ST	Trapezoidale	40

CLEANO 100



GLASS MOP



SNOW



SPOT



ZEBRY



SUPER STICKY



CLEANO TELESCOPICO DISCOVERY PACK

CODICE	DIGIT	SUPPORTO	CM
CLEANO 600 (3 x 200 cm)			
TERI70023	XX4GGG5SS8111ST	Rettangolare	23
TERI70018	XX4GGG5SS8111ST	Trapezoidale	30
TERI70045	XX4GGG5SS8111ST	Trapezoidale	40
CLEANO 300 (2 x 150 cm)			
TERI70022	XX4GGG5SS8111ST	Rettangolare	23
TERI70013	XX4GGG5SS8111ST	Trapezoidale	30
TERI70044	XX4GGG5SS8111ST	Trapezoidale	40
CLEANO 140 (2 x 70 cm)			
TERI70021	XX4GGG5SS8111ST	Rettangolare	23
TERI70012	XX4GGG5SS8111ST	Trapezoidale	30
TERI70043	XX4GGG5SS8111ST	Trapezoidale	40
CLEANO 70 (2 x 35 cm)			
TERI70020	GG4GGG5SS8111ST	Rettangolare	23
TERI70017	GG4GGG5SS8111ST	Trapezoidale	30
TERI70042	GG4GGG5SS8111ST	Trapezoidale	40

CLEANO TELESCOPICO



GLASS MOP



SNOW



SPOT



ZEBRY



SUPER STICKY



PURE WATER SYSTEM

La soluzione "chemical-free" che in pochi minuti ti consente di ottenere acqua pura per la pulizia di vetri e superfici.



CINTURA

- **MIGLIORA IL COMFORT DELL'OPERATORE**

Grazie alla sua struttura essenziale permette la traspirazione e riduce la sudorazione mentre viene indossata.

- **PROTEGGE IL BENESSERE DELL'OPERATORE**

Questa cintura ergonomica distribuisce il peso sui fianchi dell'operatore piuttosto che sulle spalle, riducendo notevolmente lo sforzo.

- **OTTIMIZZA I TEMPI**

aumentando la produttività.

- **FACILE DA USARE**

Una soluzione pratica che ottimizza la produttività del kit di lavaggio finestra.



APPLICAZIONI

Ideale per la pulizia in aree dove non è possibile utilizzare i tradizionali kit di pulizia:

- STAZIONI (treni, metro,...)
- SCALE
- SPAZI RISTRETTI

PULIZIA DEI VETRI

La gamma standard IPC dedicata alla pulizia dei vetri offre una soluzione completa di attrezzature di base (dai velli, ai tergovetro fino alle aste) per garantire una pulizia efficace del vetro e delle superfici riflettenti.

UNIHANDLE

L'UNICA RISPOSTA



MULTIFUNZIONALE

L'innovativa Pulex **UNIHANDLE** (patent pending) è un'impugnatura ergonomica, completa e versatile realizzata con materiali di alta qualità. Abbinata a tre differenti accessori, risponde ad ogni esigenza di pulizia dei vetri.

1. VERSIONE COMBI

Dotata di **pad double-face in microfibra IPC**, consente di lavare in modo ottimale anche i vetri più sporchi.

2. VERSIONE TERGIVETRO

Abbinata al **canale con gomma naturale Pulex** di alta qualità, terge perfettamente senza lasciare segni o aloni.

3. VERSIONE RASCHIETTO

Combinata al **raschietto** consente la rimozione dello sporco più ostinato o incrostatato.

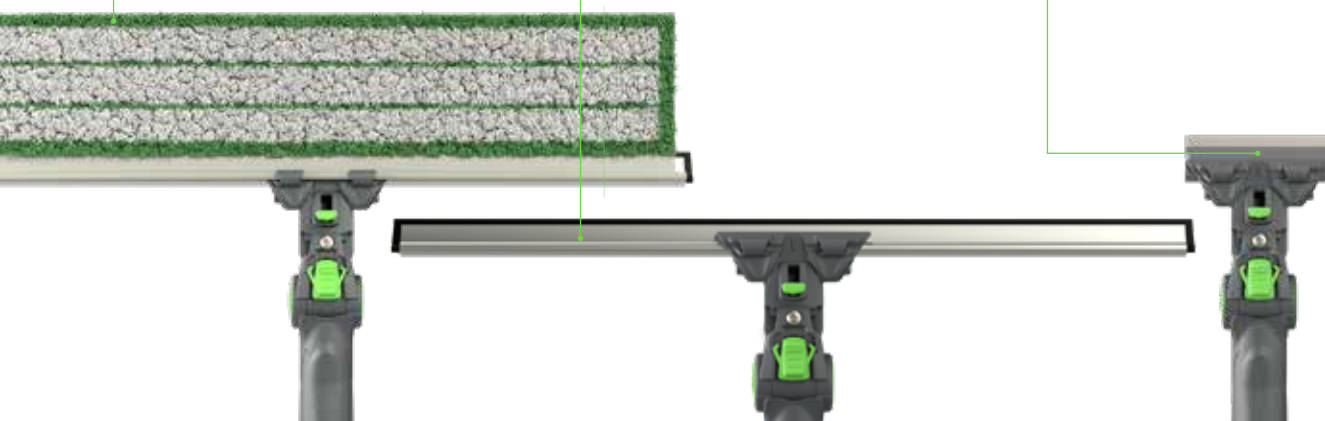

UNO STRUMENTO ONE-PASS IN GRADO DI LAVARE E TERGERE INSIEME, OTTIMIZZANDO I TEMPI NORMALMENTE NECESSARI

VERSATILE

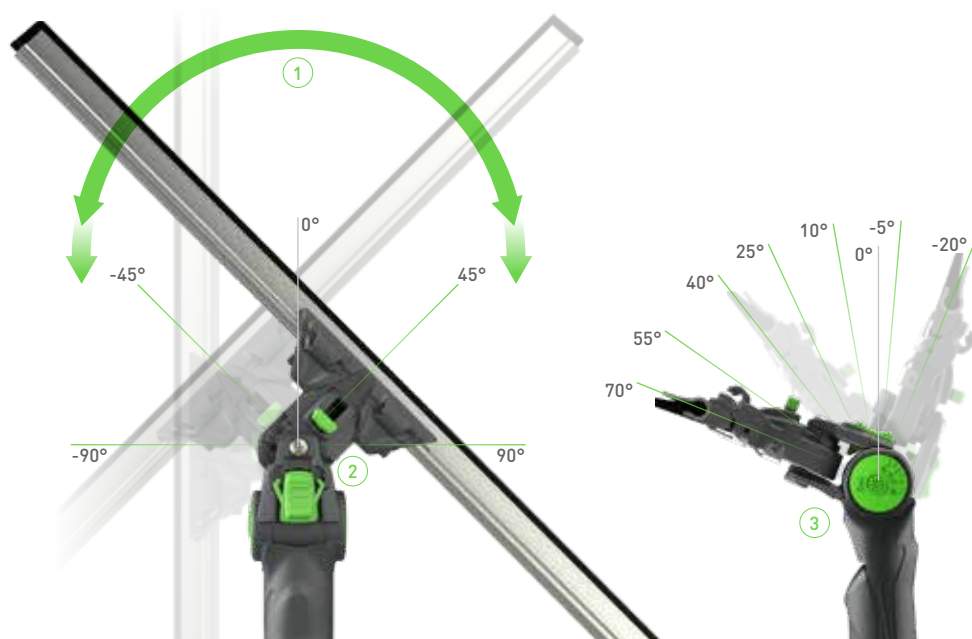

1. ESCLUSIVO SISTEMA SWIVEL

Movimento fluido di rotazione, libero (fino a +/- 180°) o limitato (fino a +/- 150°), che garantisce velocità ed efficienza.

2. BLOCCO ROTAZIONE

Arresta il movimento di rotazione in 5 diverse posizioni angolari [0°, +/- 45°, +/- 90°].

3. ANGOLO ADATTABILE EXTRA-WIDE

Permette di regolare l'attrezzo in base alle esigenze di pulizia o alle proprie preferenze [-20°, -5°, 10°, 25°, 40°, 55°, 70°].

UNIHANDLE



Disponibile in 3 Kit con diverse misure:

KIT 25 cm, KIT 35 cm, KIT 45 cm.

Ogni kit è composto da:

impugnatura + clips + supporto in alluminio rigato + gomma dura + vello Microtiger

CODICE	DIGIT	MISURA	PESO g	QUANTITÀ
TERG80200	IPIA	KIT 25 cm	226	1
TERG80201	IPIA	KIT 35 cm	257	1
TERG80202	IPIA	KIT 45 cm	287	1

UNIHANDLE - COMPONENTI & ACCESSORI

IMPUGNATURA



CODICE	DIGIT	PESO g	QUANTITÀ
IMPU80200	IPIA	140	10

RICAMBIO VELLO MICROTIGER



CODICE	MISURA	PESO g	QUANTITÀ
VELL80228	8 X 25 cm	35	10
VELL80229	8 X 35 cm	45	10
VELL80230	8 X 45 cm	60	10

CLIP



CODICE	DIGIT	PESO g	QUANTITÀ
CLIP80006 (SX)	0009	7	25
CLIP80005 (DX)	0009	7	25

SUPPORTO IN ACCIAIO INOX CON GOMMA DURA



CODICE	MISURA	PESO g	QUANTITÀ
SUPP80158	25 cm / 10 inch	66	25 pcs
SUPP80160	35 cm / 14 inch	96	25 pcs
SUPP80161	45 cm / 18 inch	124	25 pcs

SUPPORTO CON GOMMA DURA IN ALLUMINIO RIGATO



CODICE	MISURA	PESO g	QUANTITÀ
SUPP80303	25 cm / 10 inch	45	25 pcs
SUPP80305	35 cm / 14 inch	65	25 pcs
SUPP80307	45 cm / 18 inch	80	25 pcs

RASCHIETTO PORTA LAMA



CODICE	MISURA	PESO g	QUANTITÀ
RASC70017	102 x 23 x 10 mm	36	100

PULIZIA DEI VETRI /

GAMMA

PULEX

CINTURA PER TUBEX



CODICE	PESO	CONF
CINT80009	130 g	10

CLIP PER TUBEX



CODICE	PESO	CONF
CINT80010	57 g	10

PORTA ATTREZZI TUBEX



CODICE	PESO	CONF
PORT80001	298 g	10

PORTA ATTREZZI TUBEX STACCABILE



CODICE	PESO	CONF
PORT80002	340 g	10

TECHNOLITE SUPPORTO VELLO



CODICE	CM	PESO	CONF
VEC080235	25	122 g	50
VEC080236	35	145 g	50
VEC080237	45	168 g	50

TECHNOLITE MICROTIGER COMPLETO



CODICE	CM	PESO	CONF
VEC080242	25	167 g	100
VEC080243	35	200 g	100
VEC080244	45	251 g	50

TECHNOLITE TERGIVETRO COMPLETO



CODICE	CM	PESO	CONF
TERG80154	25	168 g	10
TERG80156	35	198 g	10
TERG80158	45	227 g	10

TECHNOLITE IMPUGNATURA TERGIVETRO



CODICE	PESO	CONF
IMPU80078	100 g	10

ASTE TELESCOPICHE / GAMMA PULEX

ASTA TELESCOPICA



CODICE	VERSIONE
PRTE80154	4 x 1,5 m
PRTE80155	4 x 2 m
PRTE80156	4 x 2,5 m
PRTE80157	4 x 3 m

ASTE TELESCOPICHE - ACCESSORI / GAMMA PULEX

MORSA FIXI MULTIUSO PER ASTA



CODICE	PESO	CONF
RACC70033	296 g	10

SPUGNA PER MORSA FIXI



CODICE	PESO	CONF
SPUG670004	40 g	50

RASCHIETTO TECHNO SCRAP



CODICE	DIMENSIONI	PESO	CONF
RASC80042	205 x 110 x 35 mm	145 g	25

NIPPER PINZA PRENSILE MULTIUSO



CODICE	CM	PESO	CONF
ATRA00002	70	390 g	10
ATRA00003	100	420 g	10
ATRA80020	200	632 g	10

MUSTIK SPINGIACQUA IN PLASTICA COLORATA - CON MOUSSE DI GOMMA BIANCA

CODICE	DIGIT	DIMENSIONE	CONF	PESO
ATPA80084	● 0003	35 cm	30	233 g
	● 0002			
	● 0005			
	● 0004			
ATPA80085	● 0003	45 cm	30	283 g
	● 0002			
	● 0005			
	● 0004			
ATPA80086	● 0003	55 cm	30	330 g
	● 0002			
	● 0005			
	● 0004			
ATPA80087	● 0003	65 cm	30	367 g
	● 0002			
	● 0005			
	● 0004			
ATPA80088	● 0003	75 cm	30	404 g
	● 0002			
	● 0005			
	● 0004			

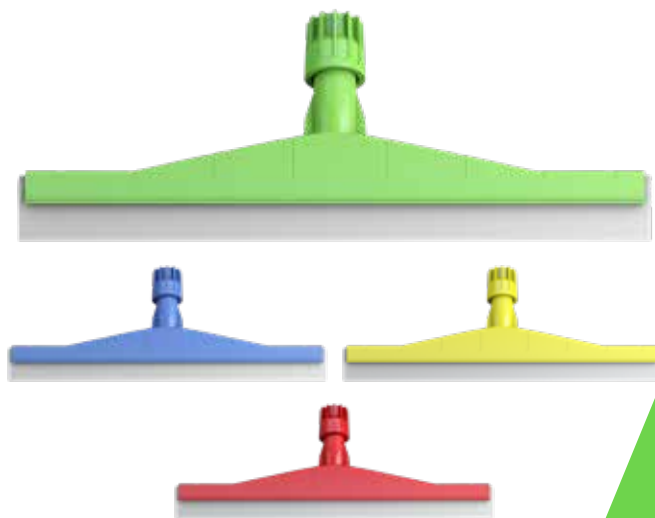

TERGIVETRO FISSO "ETTORE" IN OTTONE



CODICE	DIM	CONF
TERG00001	cm 25	10
TERG00002	cm 30	10
TERG00003	cm 35	10
TERG00004	cm 40	10
TERG00005	cm 45	10
TERG00006	cm 50	10
TERG00007	cm 55	10

SUPPORTI "ETTORE" IN OTTONE CON GOMMA



CODICE	DIM	CONF
SUPP00001	cm 25	12
SUPP00002	cm 30	12
SUPP00003	cm 35	12
SUPP00004	cm 40	12
SUPP00005	cm 45	12
SUPP00006	cm 50	12
SUPP00007	cm 55	12

LAMINA IN GOMMA "ETTORE"



CODICE	DIM	CONF
LGM100001	cm 25	12
LGM100004	cm 35	12
LGM100006	cm 40	12
LGM100005	cm 45	12
LGM100002	cm 92	12

IMPUGNATURA "ETTORE" A SCATTO IN OTTONE



CODICE	CONF
IMPU00001	12

IMPUGNATURA "ETTORE" SNODATA



CODICE	CONF
IMPU00002	12

IMPUGNATURA FISSA IN OTTONE



CODICE	CONF
IMPU00003	12

CONO TERMINALE



CODICE	CONF
RACC00003	1

NEW

TERGIVETRO IN ACCIAIO INOX



CODICE	CM	CONF
TERG00008	25	10
TERG00009	30	10
TERG00010	35	10
TERG00011	40	10
TERG00012	45	10
TERG00013	50	10
TERG00014	55	10

IMPUGNATURA INOX



CODICE	CONF
IMPU00004	10

SUPPORTO INOX CON GOMMA



CODICE	CM	CONF
SUPP00008	25	25
SUPP00009	30	25
SUPP00010	35	25
SUPP00011	40	25
SUPP00012	45	25
SUPP00013	50	25
SUPP00014	55	25

TERGIVETRO COMPLETO IN OTTONE LAMINA IN GOMMA MORBIDA



CODICE	DIGIT	CM	CONF
TERG70044	NOX3 S30ST	25	10
TERG70045	NOX3 S30ST	30	10
TERG70046	NOX3 S30ST	35	10
TERG70047	NOX3 S30ST	40	10
TERG70048	NOX3 S30ST	45	10
TERG70049	NOX3 S30ST	50	10
TERG70050	NOX3 S30ST	55	10

IMPUGNATURA TERGIVETRO IN OTTONE

CODICE
IMPU70051

DIGIT
NOX 30ST

CONF
10



SUPPORTO IN OTTONE CON GOMMA E CLIP



CODICE	DIGIT	CM	CONF
SUPP70165	3 M25ST	25	25
SUPP70166	3 M25ST	30	25
SUPP70167	3 M25ST	35	25
SUPP70168	3 M25ST	40	25
SUPP70169	3 M25ST	45	25
SUPP70170	3 M25ST	50	25
SUPP70171	3 M25ST	55	25

CLIP PER TERGIVETRO IN OTTONE

CODICE
CLIP70003

DIGIT
S ST

SCATOLA
100



IMPUGNATURA PER TERGIVETRO SNODATA



CODICE	DIGIT	CONF
IMPU70053	NON 30ST	10

Compatibile solamente con i supporti in ottone

SQUEEGEETECH
 TERGIVETRO SNODATO
 COMPLETO DI GOMMA NERA



CODICE	DIGIT	CM	CONF
TERG00035	IP09	35	10

TERGIVETRO IN PLASTICA
 BLACK IS BLACK



CODICE	DIGIT	CM	CONF
TERG70023	ST62 S23ST	20	10
TERG70024	ST62 S23ST	25	10
TERG70025	ST62 S23ST	30	10
TERG70026	ST62 S23ST	35	10
TERG70027	ST62 S23ST	40	10
TERG70028	ST62 S23ST	45	10

IMPUGNATURA IN PLASTICA
 BLACK IS BLACK



CODICE	DIGIT	CONF
IMPU70046	ST6 23ST	10

SUPPORTO IN ALLUMINIO
 CON GOMMA



CODICE	DIGIT	CM	CONF
SUPP70143	2 M25ST	20	25
SUPP70144	2 M25ST	25	25
SUPP70145	2 M25ST	30	25
SUPP70146	2 M25ST	35	25
SUPP70147	2 M25ST	40	25
SUPP70148	2 M25ST	45	25

LAMINA IN GOMMA



CODICE	CM	CONF
LGM100007	25	100
LGM100011	30	100
LGM100008	35	100
LGM100012	40	100
LGM100009	45	100
LGM100013	50	50
LGM100010	55	100
LGM100003	92	100

VELLO LAVAVETRI SNODATO COMPLETO



CODICE	CM	CONF	TIPO
VEC000001	25	10	STANDARD
VEC000002	35	10	STANDARD
VEC000003	45	10	STANDARD
VEC000004	55	10	STANDARD

VELLO LAVAVETRI SNODATO COMPLETO CON ABRASIVO



CODICE	CM	CONF	TIPO
VEC000005	25	10	ABRASIVO
VEC000006	35	10	ABRASIVO
VEC000007	45	10	ABRASIVO

VELLO LAVAVETRI FISSO COMPLETO



CODICE	CM	CONF	TIPO
VEC000008	25	10	STANDARD
VEC000009	35	10	STANDARD
VEC000010	45	10	STANDARD

VELLO LAVAVETRI FISSO COMPLETO CON ABRASIVO



CODICE	CM	CONF	TIPO
VEC000019	25	10	ABRASIVO
VEC000020	35	10	ABRASIVO
VEC000021	45	10	ABRASIVO

SUPPORTO VELLO FISSO



CODICE	DIGIT	CM	CONF
VEC000016	● 0003	25	10
VEC000017	● 0003	35	10
VEC000018	● 0003	45	10

SUPPORTO VELLO SNODATO



CODICE	DIGIT	CM	CONF
VEC000012	● 0003	25	10
VEC000013	● 0003	35	10
VEC000014	● 0003	45	10
VEC000015	● 0003	55	10

SUPPORTO VELLO FISSO BLACK IS GREEN™



CODICE	DIGIT	CM	CONF
VEC070159	NOK 05ST	35	50
VEC070160	NOK 05ST	45	50

RICAMBIO VELLO DEEP SNOW



CODICE	CM	CONF
VELL00033	25	10
VELL00034	35	10
VELL00035	45	10
VELL00036	55	10

RICAMBIO VELLO MICROTIGER



CODICE	DIGIT	CM	CONF
VELL70107	NO 7 08ST	25	10
VELL70108	NO 7 08ST	35	10
VELL70109	NO 7 08ST	45	10

RICAMBIO VELLO IN FILO RITORTO



CODICE	CM	CONF	TIPO
VELL00001	25	10	STANDARD
VELL00002	35	10	STANDARD
VELL00003	45	10	STANDARD
VELL00004	55	10	STANDARD

RICAMBIO VELLO FILO RITORTO CON ABRASIVO



CODICE	CM	CONF	TIPO
VELL00008	25	10	ABRASIVO
VELL00009	35	10	ABRASIVO
VELL00010	45	10	ABRASIVO

RICAMBIO VELLO FILO RITORTO



CODICE	CM	CONF	TIPO
VELL00014	25	10	STANDARD
VELL00016	35	10	STANDARD
VELL00017	45	10	STANDARD
VELL00018	55	10	STANDARD

RICAMBIO VELLO FILO RITORTO CON ABRASIVO



CODICE	CM	CONF	TIPO
VELL00019	25	10	ABRASIVO
VELL00020	35	10	ABRASIVO
VELL00021	45	10	ABRASIVO

RICAMBIO VELLO IN MICROFIBRA



CODICE	CM	CONF
VELL00005	25	10
VELL00006	35	10
VELL00007	45	10

SQUEEGEETECH COMBO

TERGIVETRO E LAVAVETRO
CON GOMMA NERA E PAD IN MICROFIBRA



CODICE DIGIT CM CONF

TEVE00001 IP09 35 10

SQUEEGEETECH RICAMBIO IN MICROFIBRA



CODICE DIGIT CM CONF

FRAN01578 IP09 35 1

TECHNODUO



CODICE DIGIT CM CONF

TEVE70076 N08IEI111EU21ST 25 10

TEVE70077 N08IEI111EU21ST 35 10

TEVE70078 N08IEI111EU21ST 45 5

SECCHIO 22 LT. CON 4 RUOTE Ø 50MM

CODICE
SECC00016 ● 0005 ● 0002 ● 0003

DIMENSIONI
mm300x560x320 h

PESO
Kg 1,47

VOLUME
0,152 m³



STRIZZINO IN ACCIAIO INOX PER SECCHIO 22 LT.

CODICE
STRI70002 - S ST

CONF
10



STRIZZINO IN PLASTICA PER SECCHIO 22 LT.

CODICE
STRI70031

CONF
10



SPRUZZINO MINI

CODICE
PMVR95823

● 0015 ● 0002
● 0009 ● 0004

CAPACITÀ
350 ml

CONF
1



SPRUZZINO

CODICE
PMVR95667

● 0005 ● 0002
● 0009 ● 0004

CAPACITÀ
500 ml

CONF
10



ASTE TELESCOPICHE



CODICE	DIGIT	DIMENSIONE	CONF	PREZZO UNITARIO
PRTE00022	●0003	1,00 m	20	€ 7,25
PRTE00001	●0003	1,25 m	20	€ 8,25
PRTE00002	●0003	1,50 m	20	€ 9,05
PRTE00008	●0003	2x0,50 m	20	€ 8,85
PRTE00007	●0003	2x1,00 m	10	€ 15,75
PRTE00004	●0003	2x1,25 m	10	€ 17,50
PRTE00005	●0003	2x1,50 m	10	€ 19,80
PRTE00006	●0003	2x1,75 m	10	€ 22,95
PRTE00010	●0003	2x2,00 m	10	€ 24,30
PRTE00011	●0003	2x2,50 m	10	€ 29,15
PRTE00013	●0003	3x0,65 m	10	€ 20,40
PRTE00014	●0003	3x0,80 m	10	€ 23,65
PRTE00015	●0003	3x1,00 m	10	€ 26,90
PRTE00016	●0003	3x1,25 m	10	€ 29,15
PRTE00017	●0003	3x1,50 m	10	€ 30,80
PRTE00018	●0003	3x2,00 m	10	€ 37,90
PRTE00012	●0003	2x3,00 m	10	€ 31,40
PRTE00019	●0003	3x3,00 m	10	€ 48,90
PRTE00020	●0003	4+4+3 m	10	€ 76,90

FREEPOLE ASTA TELESCOPICA



CODICE	DIGIT	DIMENSIONE	DIAMETRO	CONF
PRTE00045	0009	3 X 0,40 m	Ø 25 cm	1

GHIERA PER ASTA



CODICE	DIGIT	DIMENSIONE	CONF
MPVR94687	●0003	Ø 25 mm	1
MPVR94688	●0003	Ø 30 mm	1

GRIFA PER ASTA



CODICE	DIGIT	DIMENSIONE	CONF
MPVR94685	●0003	Ø 25 mm	1
MPVR94686	●0003	Ø 30 mm	1

CONO IN PLASTICA PER ASTA TELESCOPICA



CODICE	DIGIT	VERSIONE	CONF
RACC00001	●0003	STANDARD	10

SNODO DENTATO PER ASTA TELESCOPICA

CODICE
RACC00002 - 0003

CONF
10



BARRA PORTAMANICI



CODICE	DIGIT	CONF
MPVR94925	IP06	1

RASCHIETTO PER VETRI

CODICE
RASC00009 - IP09

CONF
1



LAME PER RASCHIETTO VETRI

CODICE
LAMA00006

CONF
1 conf. con 10 lame



RASCHIETTO DI SICUREZZA "ABC"

CODICE
RASC70026 - 42ST

DIMENSIONE
4 cm

CONF
10 pz

PREZZO UNITARIO
€ 4,20



RASCHIETTO "ABC" CON 5 LAME

CODICE
RASC70025 - 02ST

DIMENSIONE
4 cm

CONF
10 pz



SCATOLA CON 5 LAME

CODICE
LAMA70014 - S ST

DIMENSIONE
4 cm

CONF
1 conf. con 5 lame



SCATOLA CON 100 LAME

CODICE
LAMA70015 - S ST

DIMENSIONE
4 cm

CONF
1 conf. con 100 lame



RASCHIETTO CON 10 LAME CON CUSTODIA DI PLASTICA

CODE
RASC70016 -31ST

DIMENSIONE (L x W x H)
100 x 22 x 0,2 mm

PESO
73 g

CONF
25 pz



RASCHIETTO PORTA LAMA

CODE
RASC70017 - 07ST

DIMENSIONE (L x W x H)
102 x 23 x 10 mm

PESO
36 g

CONF
100 pz



LAMA PER RASCHIETTO

CODE
RASC70018 - 42ST

DIMENSIONE (L x W x H)
100 x 14 x 0,5 mm

PESO
3,5 g

CONF
100 pz



RASCHIETTO PER PAVIMENTI



CODICE	CM	CONF	VERSIONE
RASC00002		10	FINESTRE
RASC00003	25	10	FINESTRE & PAVIMENTI
RASC00004	120	10	FINESTRE & PAVIMENTI

LAMA PER RASCHIETTO PER PAVIMENTI

CODICE
LAMA00003

SCATOLA
10 pz

CONF
20 scatole



SCOVOLO A "C" PER RAGNATELE

CODICE
SCOV00006

CONF
10



SCOVOLO OVALE PER RAGNATELE

CODICE
SCOV00005

CONF
10



SCOVOLO CON MANICO ALLUNGABILE

CODICE
SCOV00012

CONF
12



VALIGETTA KIT VETRI

CODICE
COMB00009

CONF
10



COMPOSIZIONE	CODICE	DIGIT
SOLO VALIGETTA	COMB00010	
MANICO INOX	IMPU00004	
SUPPORTO INOX CON GOMMA 25 CM	SUPP00008	
SUPPORTO INOX CON GOMMA 35 CM	SUPP00010	
SUPPORTO INOX CON GOMMA 45 CM	SUPP00012	
LAMINA IN GOMMA 92 CM	LGMI00003	
SUPPORTO VELLO IN PLASTICA 25 CM	VEC000016	●0015
SUPPORTO VELLO IN PLASTICA 35 CM	VEC000017	●0015
RICAMBIO VELLO FILO RITORTO CON NASTRINO BLU 35 CM	VELL00016	
RICAMBIO VELLO FILO RITORTO CON ABRASIVO 35 CM CON NASTRINO BLU	VELL00019	
ASTA TELESCOPICA 3X0,65 CM	PRTE00013	●0005
SNODO DENTATO PER ASTA TELESCOPICA	RACC00002	●0005
SCOVOLO OVALE PER RAGNATELE	SCOV00005	
SPUGNA PER MORSA	SPUG70004	
PANNO VETRIX 38X40 CM	PANN00012	●0004
RASCHIETTO VETRI CON 10 LAME IN CONTENITORE DI PLASTICA	RASC70016	05ST

SCUBATECH GUANTI IN NEOPRENE

CODE
FRAN01532
FRAN01533
FRAN01534
FRAN01535

TAGLIA
S (7)
M (8)
L (9)
XL (10)

CONF
1



TOUCH

Speciali inserti Touch sulle dita che consentono l'utilizzo di smartphone e tablet



PROTEZIONE

Materiale resistente che protegge le mani evitando il rischio di lesioni e garantisce sicurezza e protezione in tutte le fasi di lavoro



ANTISCIVOLO

Materiale resistente e antiscivolo per una presa sicura delle aste telescopiche



REGOLABILI

Cinturino in h&l strappo regolabile al polso comodo e pratico